



CENTRO DE ATENÇÃO AO CLIENTE  
**0800 702 3443**

Pedestre use sua faixa

## TECTOR 150E21 (4x2)

### DIMENSÕES (mm)

Distância entre-eixos	A	3.610	4.100	4.734	5.094
Comprimento total	B	6.272	7.436	8.395	9.000
Altura da cabine (teto baixo)*	D	3.019			
Altura da cabine (teto alto)*	D	ND			
Balanço traseiro	F	1.300	1.974	2.289	2.544
Ângulo de ataque dianteiro**	G	17°			
Ângulo de ataque traseiro**	H	11°			
Diâmetro de giro (entre paredes)		15.200	16.600	18.380	20.160
Diâmetro de giro (entre pneus)		13.540	14.920	16.660	18.400

### CAPACIDADES / PESOS (kg)

#### CAPACIDADE

Peso Bruto Total (PBT) – técnico / legal	15.400 / 15.000			
Capacidade eixo dianteiro – técnica / legal	5.000 / 5.000			
Capacidade eixo traseiro – técnica / legal	10.400 / 10.000			
Carga útil (cabine curta) – técnica***	10.500	10.360	10.300	10.210
Carga útil (cabine curta) – legal***	10.100	9.960	9.900	9.810
Capacidade Máxima de Tração (CMT)	27.000			

#### PESO EM ORDEM DE MARCHA (cabine curta)

Eixo dianteiro	3.013	3.100	3.130	3.199
Eixo traseiro	1.887	1.940	1.970	1.990
Total	4.900	5.040	5.100	5.189
Peso adicional para cabine leito – eixo dianteiro	NA	100		
Peso adicional para cabine leito – eixo traseiro	NA	50		

### DESEMPENHO CÁLCULO TEÓRICO (c/ PBT 15,4 ton.)

Relação de eixo traseiro	4,10 / 5,72:1			
Capacidade de rampa (gradeability)	48%			
Partida em rampa (startability)	26%			
Velocidade máxima no plano (km/h)	120			

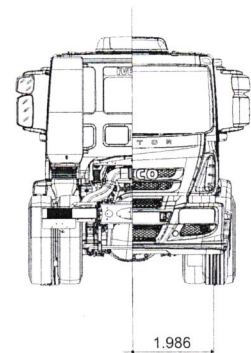
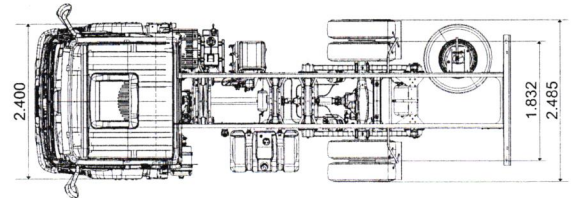
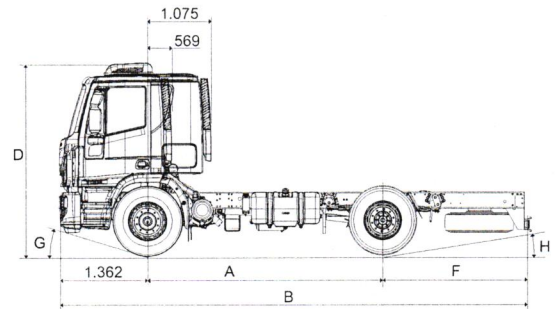

\* Dimensões de referência em condições de ordem de marcha (curb wt).  
 \*\* Dimensões de referência em condições de PBT técnico.  
 \*\*\* As capacidades de carga útil devem ser ajustadas para a opção cabine leito.

000075

## TECTOR I50E2I (4x2)

### MOTOR

Motor – marca / modelo / ciclo / emissões	FPT NEF 4 ID / ciclo diesel / SCR – Proconve P7 (Euro 5).
Alimentação	Turbo-intercooler, injeção eletrônica <i>Common Rail</i> .
Nº cilindros / cilindrada	4 cil. linha / 4.500cm <sup>3</sup> .
Potência máxima	206cv (150kW) @ 2.500rpm.
Torque máximo	720Nm (73,4kgfm) @ 1.350 – 2.100rpm.

### TRANSMISSÃO

Transmissão – marca / modelo	Eaton FS 5406 A.
Tipo / número de marchas	Manual sincronizada, 6 à frente + 1 à ré (+ eixo traseiro com dupla redução).
Relação de marchas	1º 9,01      3º 3,22      5º 1,36      7º - 2º 5,27      4º 2,04      6º 1,00      R 8,63
Embreamento – diâmetro do disco / tipo	362mm (14,3") / Tipo <i>Push</i> .
Tipo / acionamento	Monodisco a seco com acionamento hidráulico.

### EIXOS

Dianteiro – marca / modelo	Iveco / 5872 / I.
Tipo	Viga rígida de aço forjado seção "I".
Traseiro – marca / modelo	Meritor / MS 23 – 235.
Tipo / características	Portante, diferencial com dupla redução.
Relações de redução	4,10/5,72:1 série / 4,88/6,80:1 & 4,56/6,36 :1 opcionais.

### SUSPENSÕES

Dianteira	Mecânica com molas parabólicas + amortecedores hidráulicos telescópicos + barra estabilizadora.
Traseira	Mecânica com molas parabólicas duplo estágio + barra estabilizadora.

### CHASSIS

Tipo – construção / dimensões	Tipo escada, longarinas planas com perfil "C", unidas com travessas rebitadas / longarinas de 240 x 70 x 6mm.
Material	Aço laminado Fe E 490 / LNE 50.

### DIREÇÃO

Marca / modelo	ZF 8097 Servocom.
Tipo / assistência / redução	Hidráulica integral, com redução variável.

### FREIOS

Freio de serviço	Tipo S-cam com acionamento pneumático, tambores dianteiros e traseiros, ajustador automático das lonas ( <i>Automatic Slack Adjuster</i> ) / 4.495cm <sup>2</sup> área efetiva de frenagem / ABS com EBL ( <i>Electronic Brakeforce Limitation</i> ).
Freio de estacionamento	Tipo <i>Spring Brake</i> com atuação pneumática no eixo traseiro.
Freio motor	Freio de exaustão tipo válvula borboleta no escapamento / acionamento eletropneumático.

### RODAS E PNEUS

Rodas – material / dimensões	Aço 7,5" x 22,5" série.
Pneus	275/80 R 22,5 série.

### VOLUMES DE ABASTECIMENTO (litros)

Tanque de combustível / material	275L série / plástico.
Tanque de ureia	27L série.
Motor (cárter)	8,3L (9,3L com troca de filtro).
Transmissão	9,2L.

### SISTEMA ELÉTRICO

Baterias	2 x 12V x 100Ah.
Alternador	28V x 90A.

### CABINE

Tipo / construção / proteções	Tipo avançada ( <i>COE – Cab-Over-Engine</i> ), basculante com auxílio mecânico, estrutura em painéis de aço, tratamento cataforético anticorrosão e aplicação de isolamento termoacústico e antiabrasão.
-------------------------------	---

### ITENS DE SÉRIE

ABS c/ EBL.	Limitador de velocidade 120km/h.	Coluna de direção c/ regulagem de altura.
Cabine curta.	Banco do passageiros duplo.	Tacógrafo analógico.

### ITENS OPCIONAIS

Ar-condicionado.	Climatizador.	Banco do motorista c/ suspensão pneumática.	Cabine leito (longa) – não disponível para entre-eixos 3.690.
------------------	---------------	---	---

000076

À PREFEITURA MUNICIPAL DE PORECATU/PR

Rodovia BR 367, KM 92 – Cidade Nova.

PREGÃO ELETRÔNICO nº 063/2023

PROCESSO nº 109/2023

## DECLARAÇÃO DE GARANTIA E ASSISTÊNCIA TÉCNICA

Em atendimento ao disposto no item 13, página nº 007 do referido instrumento convocatório, a empresa FORZA DISTRIBUIDORA LTDA, inscrita no CNPJ/MF sob o nº 46.135.499/0001-45, sediada na Avenida do Comércio nº 25, VI. Maria José, Goiânia/GO, por intermédio de seu sócio administrador/representante legal, Sra. Leidimar Trigueiro, portador da carteira de identidade RG nº 4220416 SPTC-GO e do CPF/MF nº 009.099.071-45, vem declara que ficará obrigada, caso se torne vencedora do certame, a garantir a qualidade do equipamento contra defeitos mecânicos, **pelo período mínimo de 15 (quinze) meses**, fornecendo os respectivos termos e/ou declaração dessa garantia. Ainda, caso haja previsão nas características técnicas do objeto, será oferecido treinamento para operação do equipamento.

**Durante o prazo de garantia – 15 (quinze) meses –**, caso não seja possível a solução do problema no próprio local onde se encontre o equipamento e havendo a necessidade de transporte para oficina própria da proponente, **fica sob responsabilidade da contratada todo ônus com transporte, locomoção, alimentação, hospedagem e outros que por ventura se fizerem necessários à perfeita solução do problema.**

Após o período de garantia de 15 (quinze) meses, a proponente fica obrigada, às expensas do Município, por prazo não inferior a 60 (sessenta) meses, disponibilizar oficina de manutenção e assistência Técnica no Estado do Paraná, bem como garantir a disponibilização, se necessário, de peças.

Goiânia/GO, 25 de Setembro de 2023

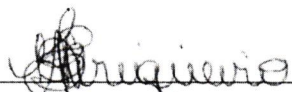

FORZA DISTRIBUIDORA LTDA

Leidimar Trigueiro (Sócio administrador)

RG: 4220416 SPTC-GO, CPF: 009.099.071-45

## À PREFEITURA MUNICIPAL DE PORECATU/PR

Rodovia BR 367, KM 92 – Cidade Nova.

**PREGÃO ELETRÔNICO nº 063/2023**

**PROCESSO nº 109/2023**

### DECLARAÇÕES

Prezados (as) Senhores (as),

A empresa FORZA DISTRIBUIDORA LTDA, inscrita no CNPJ/MF sob o nº 46.135.499/0001-45, sediada na Avenida do Comércio nº 25, Vl. Maria José, Goiânia/GO, por intermédio de seu sócio administrador/representante legal, Sra. Leidimar Trigueiro, portador da carteira de identidade RG nº 4220416 SPTC-GO e do CPF/MF nº 009.099.071-45, declara, sob as penas da Lei, que:

1. Inexistem fatos supervenientes/impeditivos para sua habilitação na presente licitação, assim como não cumpre penalidade aplicada na esfera do órgão gerenciador/promotor da licitação, ciente da necessidade de declarar ocorrências posteriores, se eventualmente vierem a acontecer;
2. Não foi declarada inidônea para licitar e/ou contratar com a Administração, em qualquer uma de suas esferas/competências, assim como não foi declarada inidônea por qualquer outra entidade que realize licitações;
3. Cumpre plenamente os requisitos/exigências de habilitação definidos no edital e na legislação em vigor, assim como tem ciência e concorda com as condições contidas no edital e seus anexos;
4. Que se responsabiliza integralmente pelo devido fornecimento do objeto licitado, assim como se sujeita à todas as cláusulas, exigências e condições do instrumento convocatório e seus respectivos anexos;
5. Que tomou conhecimento do edital e de todas as condições de participação na licitação e se compromete a cumprir todos os termos do edital e a fornecer material/produto de qualidade dentro dos prazos e condições estabelecidas.
6. Que não emprega menores de 18 (dezoito) anos em trabalho noturno, perigoso ou insalubre e não emprega menores de 16 (dezesesseis) anos, salvo menores, a partir de 14 (quatorze) anos, na condição de aprendiz, nos termos do inciso XXXIII, do art. 7º da Constituição Federal, assim como não possui em sua cadeia produtiva, empregados executando trabalho degradante ou forçado, observando o disposto nos incisos III e IV do art. 1º e no inciso III do

# FORZA

DISTRIBUIDORA

art. 5º da Constituição Federal, assim como não se utiliza de mão de obra que não atenda aos requisitos/normas de segurança no trabalho c/c exigências/normas da legislação em vigor;

7. Conforme disposto no art. 93 da Lei nº 8.213, de 24 de julho de 1991, está ciente do cumprimento da reserva de cargos prevista em lei para pessoa com deficiência ou para reabilitado da Previdência Social e que, se aplicado ao número de funcionários da empresa, atendo às regras de acessibilidade previstas na legislação, assim como cumpre a cota de aprendizagem nos termos estabelecidos no art. 429 da CLT;
8. Não possui em seu quadro societário empregado e/ou servidor público da ativa, ou empregado de empresa pública ou de sociedade de economia mista, assim como seus sócios, gerentes ou funcionários não mantém vínculo empregatício com o órgão gerenciador/promotor da licitação;
9. A proposta apresentada para essa licitação foi elaborada de maneira independente, de acordo com a Instrução Normativa nº 2 de 16 de setembro de 2009 da SLTI/MP.

Goiânia/GO, 25 de setembro de 2023

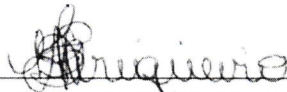

FORZA DISTRIBUIDORA LTDA

Leidimar Trigueiro (Sócio administrador)

RG: 4220416 SPTC-GO, CPF: 009.099.071-45

### ATESTADO DE FORNECIMENTO

O MUNICÍPIO DE SIMÃO DIAS-SE CNPJ: 13.108.089/0001-56, ENDEREÇO: PÇ. BARÃO DA SANTA ROSA, 275, CENTRO, CEP: 49.480-000, NO USO DE SUAS ATRIBUIÇÕES LEGAIS, VEM POR MEIO DESTA, ATESTAR, PARA OS DEVIDOS FINS DE DIREITO, QUE A FORZA DISTRIBUIDORA DE MÁQUINAS LTDA, CNPJ: 46.135.499/0001-45, ENDEREÇO: AV. DO COMÉRCIO, 25, MARIA JOSE, CEP: 74.815-457, FORNECEU A ESTA MUNICIPALIDADE, NO PRAZO DE 07 (SETE) DIAS ÚTEIS A PARTIR DA SOLICITAÇÃO DE FORNECIMENTO, UM CAMINHÃO TRUCADO 6X2, NOVO, ZERO QUILOMETRO 2023, EQUIPADO COM CAÇAMBA BASCULANTE, OBJETO DO CONTRATO DE FORNECIMENTO 13/2023-PMSD. (POTÊNCIA: 280CV/PBT: 24.000KG/CMT: 33.000KG/AR-CONDICIONADO/VIDROS ELÉTRICOS/TRAVAS ELÉTRICAS/ COMPUTADOR DE BORDO/FREIOS ABS COM DISTRIBUIÇÃO ELETRÔNICA/FREIO MOTOR/EMPLACADO E LICENCIADO EM NOME DA PREFEITURA, SEM RESTRIÇÕES OU DÉBITOS DE QUALQUER NATUREZA/GARANTIA DE 15 MESES SEM LIMITE DE USO E ASSISTÊNCIA TÉCNICA NO ESTADO DE SERGIPE, SOB RESPONSABILIDADE DA FORZA DISTRIBUIDORA DE MÁQUINAS LTDA (CONTRATADA). A EMPRESA ATENDEU RAPIDAMENTE O MUNICÍPIO E ENTREGOU O OBJETO EM CONFORMIDADE COM O TERMO DE REFERÊNCIA DA LICITAÇÃO, PREENCHENDO OS REQUISITOS PARA CAPACITAÇÃO TÉCNICA PARA CONTRATAÇÃO.

SIMÃO DIAS-SE, 18 DE JANEIRO DE 2023

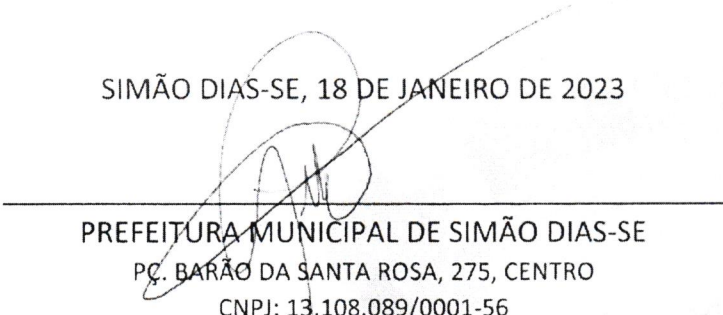
  
\_\_\_\_\_  
PREFEITURA MUNICIPAL DE SIMÃO DIAS-SE  
PÇ. BARÃO DA SANTA ROSA, 275, CENTRO  
CNPJ: 13.108.089/0001-56

000080



## ATESTADO DE FORNECIMENTO

O MUNICÍPIO DE SIMÃO DIAS-SE CNPJ: 13.108.089/0001-56, ENDEREÇO: PÇ. BARÃO DA SANTA ROSA, 275, CENTRO, CEP: 49.480-000, NO USO DE SUAS ATRIBUIÇÕES LEGAIS, VEM POR MEIO DESTA, ATESTAR, PARA OS DEVIDOS FINS DE DIREITO, QUE A FORZA DISTRIBUIDORA DE MÁQUINAS LTDA, CNPJ: 46.135.499/0001-45, ENDEREÇO: AV. DO COMÉRCIO, 25, MARIA JOSE, CEP: 74.815-457, FORNECEU A ESTA MUNICIPALIDADE, NO PRAZO DE 07 (SETE) DIAS ÚTEIS A PARTIR DA SOLICITAÇÃO DE FORNECIMENTO, UM CAMINHÃO TRUCADO 6X2, NOVO, ZERO QUILOMETRO 2023, EQUIPADO COM CAÇAMBA BASCULANTE, OBJETO DO CONTRATO DE FORNECIMENTO 13/2023-PMSD. (POTÊNCIA: 280CV/PBT: 24.000KG/CMT: 33.000KG/AR-CONDICIONADO/VIDROS ELÉTRICOS/TRAVAS ELÉTRICAS/ COMPUTADOR DE BORDO/FREIOS ABS COM DISTRIBUIÇÃO ELETRÔNICA/FREIO MOTOR/EMPLACADO E LICENCIADO EM NOME DA PREFEITURA, SEM RESTRIÇÕES OU DÉBITOS DE QUALQUER NATUREZA/GARANTIA DE 15 MESES SEM LIMITE DE USO E ASSISTÊNCIA TÉCNICA NO ESTADO DE SERGIPE, SOB RESPONSABILIDADE DA FORZA DISTRIBUIDORA DE MÁQUINAS LTDA (CONTRATADA). A EMPRESA ATENDEU RAPIDAMENTE O MUNICÍPIO E ENTREGOU O OBJETO EM CONFORMIDADE COM O TERMO DE REFERÊNCIA DA LICITAÇÃO, PREENCHENDO OS REQUISITOS PARA CAPACITAÇÃO TÉCNICA PARA CONTRATAÇÃO.

SIMÃO DIAS-SE, 18 DE JANEIRO DE 2023

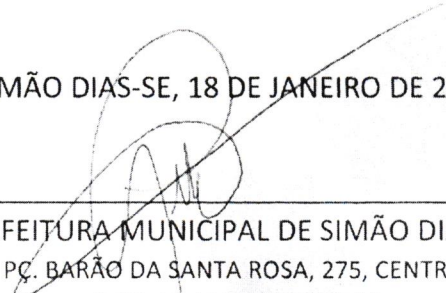
  
\_\_\_\_\_  
PREFEITURA MUNICIPAL DE SIMÃO DIAS-SE  
PÇ. BARÃO DA SANTA ROSA, 275, CENTRO  
CNPJ: 13.108.089/0001-56

00008-



## PREFEITURA MUNICIPAL DE ARROIO DO PADRE

### COMPROVAÇÃO DE FORNECIMENTO DE BENS (ATESTADO)

**CONTRATANTE:** Prefeitura Municipal de Arroio do Padre – Rio Grande do Sul, CNPJ: 04.218.960/0001-83, Endereço: Av. Vinte e Cinco de Julho 383 (CEP: 96155-000). **CONTRATADA:** Forza Distribuidora LTDA, CNPJ: 46.135.499/0001-45, Endereço: Av. do Comércio 25 (CEP: 74815-457).

**OBJETO:** Veículo novo, zero KM, do tipo caminhão 4x2 com seguintes especificações: -Caminhão próprio para coletor e compactador de lixo 12m<sup>3</sup>. Motor de potência mínima a diesel S10 não inferior a 250CV; - Distância mínima entre eixos de 4.400mm - Largura máxima do eixo traseiro medida externa de no mínimo 2.300mm -PBT mínimo 16 toneladas -CMT de no mínimo de 27.000kg -PBT Capacidade de carga máxima + carroceria de no mínimo 10.500kg - 02 Portas dianteiras. - Cabine com capacidade de 02 passageiros mais 01 motorista -Rodado traseiro duplo, com total de 7 rodas sendo uma estepe. - Medida dos pneus 275/80R22.5 - Saída de tomada de força para acoplar bomba hidráulica do coletor de lixo. - Ano/Fabricação do ano atual ou posterior; - Cor branca; - Motor diesel S10 - Vidros elétricos - Protetor de cárter – Ar-condicionado (quente e frio); - Encosto individual nos bancos; - Direção hidráulica ou elétrica - Limpador automático do para-brisa com intermitência; - Película de proteção contra raios solares em todos os vidros menos para-brisa frontal de acordo com as normas vigentes no país; - Rádio AM/FM com entrada USB e alto-falantes; - Tapetes de borrachas. - Demais equipamentos obrigatórios por lei e conforme CBT (Código Brasileiro de Trânsito); - Primeiro emplacamento e licenciamento em nome da prefeitura municipal de Arroio do Padre. Garantia de no mínimo de 1 ano, em oficina técnica autorizada pela fábrica e com documento comprobatório.

**PRAZO DE ENTREGA DA EMPRESA:** 38 dias após a nota de empenho;

**PRAZO DE ENTREGA DO EDITAL:** 60 dias;

**OBSERVAÇÕES:** Declaramos que a empresa forneceu o objeto em tempo hábil (inferior ao exigido pelo edital), assim como o produto foi entregue em conformidade com as características exigidas, sendo inclusive superior em alguns pontos, dessa forma, o fornecimento se deu de forma altamente satisfatória e atestamos que a contratada possui capacidade e recursos para fornecer produtos semelhantes. A empresa também é responsável por todos os serviços de assistência técnica e garantia sempre que necessário, sem custo adicional para a contratante.

Arroio do Padre – RS, 10/01/2023

RUI CARLOS

PETER:62037013000

Assinado de forma digital por RUI  
CARLOS PETER:62037013000  
Dados: 2023.01.11 21:27:49 -03'00'

000082

PREFEITURA MUNICIPAL DE ARROIO DO PADRE (RS)  
CNPJ: 04.218.960/0001-83



**À PREFEITURA MUNICIPAL DE PORECATU/PR**

Rodovia BR 367, KM 92 – Cidade Nova.

**PREGÃO ELETRÔNICO nº 063/2023**

**PROCESSO nº 109/2023**

**ANEXO II**

O signatário da presente declara, em nome da proponente FORZA DISTRIBUIDORA LTDA, inscrita no CNPJ/MF sob o nº 46.135.499/0001-45, DECLARA para todos os fins de direito, ter pleno conhecimento, bem como, atender a todas as exigências relativas a habilitação no presente certame.

Declara, ainda, a inexistência de fatos supervenientes impeditivos da habilitação ou que comprometam a idoneidade da proponente nos termos da Lei e que não está declarado inidôneo em qualquer esfera da Administração Pública e nem está suspenso de participar de licitações por qualquer Órgão Governamental, Autárquica, Fundacional ou de Economia Mista.

Goiânia/GO, 25 de setembro de 2023

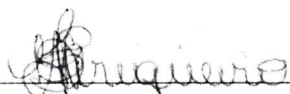

**FORZA DISTRIBUIDORA LTDA**

*Leidimar Trigueiro (Sócio administrador)*

RG: 4220416 SPTC-GO, CPF: 009.099.071-45

000083

**À PREFEITURA MUNICIPAL DE PORECATU/PR**

Rodovia BR 367, KM 92 – Cidade Nova.

**PREGÃO ELETRÔNICO nº 063/2023**

**PROCESSO nº 109/2023**

**ANEXO V**

Prezados (as) Senhores (as),

A empresa FORZA DISTRIBUIDORA LTDA, inscrita no CNPJ/MF sob o nº 46.135.499/0001-45, sediada na Avenida do Comércio nº 25, Vl. Maria José, Goiânia/GO, por intermédio de seu sócio administrador/representante legal, Sra. Leidimar Trigueiro, portador da carteira de identidade RG nº 4220416 SPTC-GO e do CPF/MF nº 009.099.071-45, declara que, se vencedora do presente certame, **realizará a entrega técnica sem ônus adicional ao contratante** com a instrução de quantos operadores forem indicados, pelo período de horas necessárias ao pleno e integral treinamento do equipamento entregue, em data a ser designada pelo contratante.

Goiânia/GO, 25 de setembro de 2023

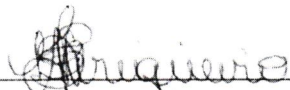

**FORZA DISTRIBUIDORA LTDA**

*Leidimar Trigueiro (Sócio administrador)*

RG: 4220416 SPTC-GO, CPF: 009.099.071-45

000084

**À PREFEITURA MUNICIPAL DE PORECATU/PR**

Rodovia BR 367, KM 92 – Cidade Nova.

**PREGÃO ELETRÔNICO nº 063/2023**

**PROCESSO nº 109/2023**

**ANEXO IV**

Prezados (as) Senhores (as),

A empresa FORZA DISTRIBUIDORA LTDA, inscrita no CNPJ/MF sob o nº 46.135.499/0001-45, sediada na Avenida do Comércio nº 25, Vl. Maria José, Goiânia/GO, por intermédio de seu sócio administrador/representante legal, Sra. Leidimar Trigueiro, portador da carteira de identidade RG nº 4220416 SPTC-GO e do CPF/MF nº 009.099.071-45, declara, sob as penas da Lei, que não mantém em seu quadro de pessoal menores de 18 (dezoito) anos em horário noturno de trabalho ou em serviços perigosos ou insalubres, não mantendo ainda, em qualquer trabalho, menores de 16 (dezesesseis) anos, salvo na condição de aprendiz, a partir de 14 (quatorze) anos.

Goiânia/GO, 25 de setembro de 2023

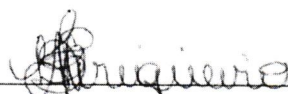

**FORZA DISTRIBUIDORA LTDA**

*Leidimar Trigueiro (Sócio administrador)*

RG: 4220416 SPTC-GO, CPF: 009.099.071-45

000085

Estado de Goiás  
Poder Judiciário  
COMARCA DE GOIÂNIA  
CARTÓRIO DISTRIBUIDOR CÍVEL

28 de agosto de 2023

LUIS SILVA  
Escrivão



ESTADO DE GOIÁS  
PODER JUDICIÁRIO  
COMARCA DE GOIÂNIA

# CARTÓRIO DISTRIBUIDOR

O Bel. **LUIS SILVA**, Distribuidor Judicial Cível do Termo e Comarca de Goiânia, Capital Estado de Goiás, na forma da lei, etc.

Esta Certidão tem valor Transitório e só é válido com o nome COMPLETO do(a) Celebrado(a)

.....Continuação da Certidão em nome de: **FORZA DISTRIBUIDORA LTDA**

**CERTIFICA** mais que em desfavor de **FORZA DISTRIBUIDORA LTDA** CPF/CNPJ No.: **46.135.499/0001-45**, verificou **inexistir** quaisquer outras distribuições de ações cíveis em geral, especialmente ações de **Falência e Concordata**, até a presente data.

**CERTIFICA** finalmente que a presente certidão abrange todas as Comarcas do Estado de Goiás.

**NADA MAIS.** Era tudo o que foi pedido para certificar, do que se reporta e dá fé.

Dada e passada nesta Cidade e Comarca de Goiânia, Capital do Estado de Goiás aos vinte e oito dias do mês de agosto do ano de dois mil e vinte e tres **(28/08/2023)**.

**Cartório Distribuidor Cível  
Bel. Luis Silva  
Escrivão**

Valor da certidão.....:R\$ 51,65  
Valor da Taxa Judiciária.....:R\$ 18,29  
Total.....:R\$ 69,94  
Data Receita.....:28/08/2023  
Taxa Judiciária recolhida através da Guia de número: 213517371

000086

Fls. 002



42000232135173711248

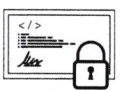

Assinado digitalmente por: LUIS SILVA, ESCRIVÃO, em 28/08/2023 às 14:42:54  
Para validar este documento informe o código 4200 0232 1351 7371 1248 no endereço <http://cdcivel.com.br/validar-certidao>



ESTADO DE GOIÁS  
PODER JUDICIÁRIO  
COMARCA DE GOIÂNIA

# CARTÓRIO DISTRIBUIDOR

O Bel. **LUIS SILVA**, Distribuidor Judicial Cível do Termo e Comarca de Goiânia, Capital Estado de Goiás, na forma da lei, etc.

.....Continuação da Certidão em nome de: **FORZA DISTRIBUIDORA LTDA**

**CERTIFICA** mais que em desfavor de **FORZA DISTRIBUIDORA LTDA** CPF/CNPJ No.: **46.135.499/0001-45**, verificou **inexistir** quaisquer outras distribuições de ações cíveis em geral, especialmente ações de **Recuperação Judicial**, até a presente data.

**CERTIFICA** finalmente que a presente certidão abrange todas as Comarcas do Estado de Goiás.

**NADA MAIS.** Era tudo o que foi pedido para certificar, do que se reporta e dá fé.

Dada e passada nesta Cidade e Comarca de Goiânia, Capital do Estado de Goiás aos vinte e oito dias do mês de agosto do ano de dois mil e vinte e tres **(28/08/2023)**.

Cartório Distribuidor Cível  
Bel. Luis Silva  
Escrivão

Esta Certidão tem valor Transitório e é válido com o nome COMPLETO do(a) Celebrado(a)

Valor da certidão.....:R\$ 51,65  
Valor da Taxa Judiciária.....:R\$ 18,29  
Total.....:R\$ 69,94  
Data Receita.....:28/08/2023  
Taxa Judiciária recolhida através da Guia de número:213517426

000087

Fls. 002



42000232135174268000

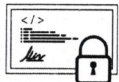

Assinado digitalmente por: LUIS SILVA, ESCRIVÃO, em 28/08/2023 às 14:41:58  
Para validar este documento informe o código 4200 0232 1351 7426 8000 no endereço <http://cdcivel.com.br/validar-certidao>

[Voltar](#)[Imprimir](#)

### Certificado de Regularidade do FGTS - CRF

**Inscrição:** 46.135.499/0001-45  
**Razão Social:** FORZA DISTRIBUIDORA DE MAQUINAS LTDA  
**Endereço:** AV DO COMERCIO 25 / VILA MARIA JOSE / GOIANIA / GO / 74815-457

A Caixa Econômica Federal, no uso da atribuição que lhe confere o Art. 7, da Lei 8.036, de 11 de maio de 1990, certifica que, nesta data, a empresa acima identificada encontra-se em situação regular perante o Fundo de Garantia do Tempo de Serviço - FGTS.

O presente Certificado não servirá de prova contra cobrança de quaisquer débitos referentes a contribuições e/ou encargos devidos, decorrentes das obrigações com o FGTS.

**Validade:** 28/08/2023 a 26/09/2023

**Certificação Número:** 2023082806582195439718

Informação obtida em 04/09/2023 09:32:02

A utilização deste Certificado para os fins previstos em Lei esta condicionada a verificação de autenticidade no site da Caixa:  
**[www.caixa.gov.br](http://www.caixa.gov.br)**

000088



PODER JUDICIÁRIO  
JUSTIÇA DO TRABALHO

### **CERTIDÃO NEGATIVA DE DÉBITOS TRABALHISTAS**

Nome: FORZA DISTRIBUIDORA LTDA (MATRIZ E FILIAIS)

CNPJ: 46.135.499/0001-45

Certidão nº: 44058304/2023

Expedição: 28/08/2023, às 00:34:09

Validade: 24/02/2024 - 180 (cento e oitenta) dias, contados da data de sua expedição.

Certifica-se que **FORZA DISTRIBUIDORA LTDA (MATRIZ E FILIAIS)**, inscrito(a) no CNPJ sob o nº **46.135.499/0001-45**, **NÃO CONSTA** como inadimplente no Banco Nacional de Devedores Trabalhistas.

Certidão emitida com base nos arts. 642-A e 883-A da Consolidação das Leis do Trabalho, acrescentados pelas Leis ns.º 12.440/2011 e 13.467/2017, e no Ato 01/2022 da CGJT, de 21 de janeiro de 2022. Os dados constantes desta Certidão são de responsabilidade dos Tribunais do Trabalho.

No caso de pessoa jurídica, a Certidão atesta a empresa em relação a todos os seus estabelecimentos, agências ou filiais.

A aceitação desta certidão condiciona-se à verificação de sua autenticidade no portal do Tribunal Superior do Trabalho na Internet (<http://www.tst.jus.br>).

Certidão emitida gratuitamente.

#### **INFORMAÇÃO IMPORTANTE**

Do Banco Nacional de Devedores Trabalhistas constam os dados necessários à identificação das pessoas naturais e jurídicas inadimplentes perante a Justiça do Trabalho quanto às obrigações estabelecidas em sentença condenatória transitada em julgado ou em acordos judiciais trabalhistas, inclusive no concernente aos recolhimentos previdenciários, a honorários, a custas, a emolumentos ou a recolhimentos determinados em lei; ou decorrentes de execução de acordos firmados perante o Ministério Público do Trabalho, Comissão de Conciliação Prévia ou demais títulos que, por disposição legal, contiver força executiva.

000089



MINISTÉRIO DO TRABALHO E EMPREGO  
SECRETARIA DE INSPEÇÃO DO TRABALHO  
COORDENAÇÃO-GERAL DE RECURSOS

CERTIDÃO DE DÉBITOS TRABALHISTAS  
**NEGATIVA**

**EMPREGADOR:** FORZA DISTRIBUIDORA LTDA

**INSCRIÇÃO:** 46.135.499/0001-45

**DATA E HORA DA EMISSÃO:** 28/08/2023, às 00:34:30, conforme horário oficial de Brasília

CERTIFICA-SE, de acordo com as informações registradas no sistema de Controle de Processos de Multas e Recursos que, nesta data, **NÃO CONSTAM** débitos decorrentes de autuações em face do empregador acima identificado.

1. Esta certidão abrange todos os estabelecimentos do empregador.
2. A presente certidão não modifica a situação do empregador que conste do cadastro previsto na Portaria Interministerial MTE/SDH n° 2, de 12 de maio de 2011, que disciplina o Cadastro de Empregadores que tenham submetido trabalhadores a condições análogas a de escravo.
3. Conforme artigo 103, § 2º da Portaria MTP n° 667/2021, a certidão ora instituída refletirá sempre a última situação ocorrida em cadastros administrativos pelo emitente, de modo que, havendo processos enviados à Procuradoria da Fazenda Nacional - PFN, quanto a estes, poderá ser obtida certidão específica perante aquele órgão, visando a demonstrar a situação atualizada dos mesmos.
4. Expedida com base na Portaria MTP n° 667, de 8 de novembro de 2021. Emitida gratuitamente.



Dados para conferência da autenticidade desta certidão:

Endereço: <https://eprocesso.sit.trabalho.gov.br/Certidao/Validar>

Código: 6TCK3TCFXU

A autenticidade também pode ser verificada a partir do QR Code ao lado.

000090



**PREFEITURA MUNICIPAL DE GOIÂNIA  
SECRETARIA MUNICIPAL DE FINANÇAS****CERTIDÃO CONJUNTA DE REGULARIDADE FISCAL  
NEGATIVA DE DÉBITOS DE QUALQUER NATUREZA  
PESSOA JURÍDICA  
NÚMERO DA CERTIDÃO: 16.071-2**

Prazo de Validade: até 25/11/2023

CNPJ: 46.135.499/0001-45

**Certifica-se** que até a presente data **NÃO CONSTA DÉBITO VENCIDO OU A VENCER** referente a débitos de qualquer natureza administrados pela Prefeitura Municipal de Goiânia para este CPF ou CNPJ, nos termos dos artigos 156 e 158, inciso I do caput, parágrafo 1º, inciso I, e parágrafo 2º, e os artigos 159 e 160 da Lei Complementar Municipal nº 344 de 30/09/2021 (Código Tributário Municipal).

Esta CERTIDÃO abrange todos os débitos de créditos de natureza tributária e não tributária, nos termos do artigo 159 da Lei Municipal Complementar nº 344 de 30/09/2021 (Código Tributário Municipal).

A CERTIDÃO ora fornecida não exclui o direito da Fazenda Pública Municipal cobrar, em qualquer tempo, os débitos que venham a ser apurados pela autoridade administrativa, nos termos do artigo 160 da Lei Municipal Complementar nº 344 de 30/09/2021 (Código Tributário Municipal).

A validade desta Certidão é estabelecida no artigo 162 da Lei Municipal Complementar nº 344 de 30/09/2021 (Código Tributário Municipal).

GOIANIA(GO), 28 DE AGOSTO DE 2023

**ESTA CERTIDÃO É GRATUITA E EMITIDA ELETRONICAMENTE, E DEVERÁ SER VALIDADA PARA CONFIRMAÇÃO DA SUA AUTENTICIDADE, NO ENDEREÇO ELETRÔNICO [www.goiania.go.gov.br](http://www.goiania.go.gov.br). Qualquer Rasura ou emenda invalidará este documento.**

000091



**ESTADO DE GOIAS  
SECRETARIA DE ESTADO DA ECONOMIA  
SUPERINTENDENCIA EXECUTIVA DA RECEITA  
SUPERINTENDENCIA DE RECUPERACAO DE CREDITOS**

**CERTIDAO DE DEBITO INSCRITO EM DIVIDA ATIVA - NEGATIVA**

**NR. CERTIDÃO: Nº 39459283**

**IDENTIFICAÇÃO:**

NOME:

**FORZA DISTRIBUIDORA LTDA**

CNPJ

**46.135.499/0001-45**

**DESPACHO (Certidao valida para a matriz e suas filiais):**

**NAO CONSTA DEBITO**

.....\*  
.....\*  
.....\*  
.....\*  
.....\*  
.....\*  
.....\*  
.....\*  
.....\*  
.....\*

**FUNDAMENTO LEGAL:**

Esta certidao e expedida nos termos do Paragrafo 2 do artigo 1, combinado com a alinea 'b' do inciso II do artigo 2, ambos da IN nr. 405/1999-GSF, de 16 de dezembro de 1999, alterada pela IN nr. 828/2006-GSF, de 13 de novembro de 2006 e constitui documento habil para comprovar a regularidade fiscal perante a Fazenda Publica Estadual, nos termos do inciso III do artigo 29 da Lei nr.8.666 de 21 de junho de 1993.

**SEGURANÇA:**

Certidao VALIDA POR 60 DIAS.

A autenticidade pode ser verificada pela INTERNET, no endereco:

<http://www.sefaz.go.gov.br>.

Fica ressalvado o direito de a Fazenda Publica Estadual inscrever na divida ativa e COBRAR EVENTUAIS DEBITOS QUE VIEREM A SER APURADOS.

00009~

**VALIDADOR: 5.555.591.223.550**

**EMITIDA VIA INTERNET**

**SGTI-SEFAZ:**

**LOCAL E DATA: GOIANIA, 28 AGOSTO DE 2023**

**HORA: 0:30:5:1**



MINISTÉRIO DA FAZENDA  
Secretaria da Receita Federal do Brasil  
Procuradoria-Geral da Fazenda Nacional

**CERTIDÃO NEGATIVA DE DÉBITOS RELATIVOS AOS TRIBUTOS FEDERAIS E À DÍVIDA  
ATIVA DA UNIÃO**

Nome: FORZA DISTRIBUIDORA LTDA  
CNPJ: 46.135.499/0001-45

Ressalvado o direito de a Fazenda Nacional cobrar e inscrever quaisquer dívidas de responsabilidade do sujeito passivo acima identificado que vierem a ser apuradas, é certificado que não constam pendências em seu nome, relativas a créditos tributários administrados pela Secretaria da Receita Federal do Brasil (RFB) e a inscrições em Dívida Ativa da União (DAU) junto à Procuradoria-Geral da Fazenda Nacional (PGFN).

Esta certidão é válida para o estabelecimento matriz e suas filiais e, no caso de ente federativo, para todos os órgãos e fundos públicos da administração direta a ele vinculados. Refere-se à situação do sujeito passivo no âmbito da RFB e da PGFN e abrange inclusive as contribuições sociais previstas nas alíneas 'a' a 'd' do parágrafo único do art. 11 da Lei nº 8.212, de 24 de julho de 1991.

A aceitação desta certidão está condicionada à verificação de sua autenticidade na Internet, nos endereços <<http://rfb.gov.br>> ou <<http://www.pgfn.gov.br>>.

Certidão emitida gratuitamente com base na Portaria Conjunta RFB/PGFN nº 1.751, de 2/10/2014.

Emitida às 15:03:14 do dia 03/07/2023 <hora e data de Brasília>.

Válida até 30/12/2023.

Código de controle da certidão: **BA0A.9364.E2AD.43B6**

Qualquer rasura ou emenda invalidará este documento.

000093

Nº Inscrição Municipal	5678773
C.N.P.J. / C.P.F.	46.135.499/0001-45
Razão Social	FORZA DISTRIBUIDORA LTDA
Natureza Jurídica	SOCIEDADE EMP. LIMITADA
Data de Abertura	25/04/2022
Data Deferimento da Inscrição	25/04/2022
Situação	ATIVO
Situação da Estimativa	NÃO ESTIMADO
Simplex Nacional	NAO
Substituto Tributário	NAO
Escrita Contábil	NAO
Isento/Imune	NAO

[Voltar](#)

000094



Secretaria da Economia do Estado de Goiás  
Consulta Pública ao Cadastro de Contribuintes

**CNPJ**

46.135.499/0001-45

**Inscrição Estadual**

10.920.445-0

**Cadastro Atualizado em**

24/08/2023 07:56:39

**Nome Empresarial**

FORZA DISTRIBUIDORA LTDA

**Contribuinte?**

Sim

**Nome Fantasia**

FORZA DISTRIBUIDORA

**Endereço Estabelecimento**

AVENIDA DO COMERCIO, nº 25, VILA MARIA JOSE - GOIANIA GO, CEP: 74.815-457

**Atividade Econômica****Atividade Principal**

4511103 - Comércio por atacado de automóveis, camionetas e utilitários novos e usados

**Atividade Secundária**

5250804 - Organização logística do transporte de carga

4662100 - Comércio atacadista de máquinas, equipamentos para terraplenagem, mineração e construção; partes e peças

4511104 - Comércio por atacado de caminhões novos e usados

4511106 - Comércio por atacado de ônibus e microônibus novos e usados

8211300 - Serviços combinados de escritório e apoio administrativo

**Informações Complementares****Unidade Auxiliar:**

UNIDADE PRODUTIVA

**Condição de Uso:**

---

**Data Final de Contrato:**

---

**Regime de Apuração:**

Normal

**Situação Cadastral Vigente:**

Ativo - HABILITADO

**Data desta Situação Cadastral:**

25/04/2022

**Data de Cadastramento:**

25/04/2022

**Operações com NF-E:****Observações**

- Os dados acima são baseados em informações fornecidas pelo contribuinte, estando sujeitos a posterior confirmação pelo FISCO.
- A data da situação cadastral refere-se à data da última atualização dessa situação.

**Data da Consulta**

28/08/2023 00:35:58



Nota de esclarecimento ao contribuinte

000095



**REPÚBLICA FEDERATIVA DO BRASIL**  
**CADASTRO NACIONAL DA PESSOA JURÍDICA**

NÚMERO DE INSCRIÇÃO <b>46.135.499/0001-45</b> MATRIZ	<b>COMPROVANTE DE INSCRIÇÃO E DE SITUAÇÃO CADASTRAL</b>	DATA DE ABERTURA <b>25/04/2022</b>
NOME EMPRESARIAL <b>FORZA DISTRIBUIDORA LTDA</b>		
TÍTULO DO ESTABELECIMENTO (NOME DE FANTASIA) <b>FORZA DISTRIBUIDORA</b>		PORTE <b>DEMAIS</b>
CÓDIGO E DESCRIÇÃO DA ATIVIDADE ECONÔMICA PRINCIPAL <b>45.11-1-03 - Comércio por atacado de automóveis, camionetas e utilitários novos e usados</b>		
CÓDIGO E DESCRIÇÃO DAS ATIVIDADES ECONÔMICAS SECUNDÁRIAS <b>45.11-1-04 - Comércio por atacado de caminhões novos e usados</b> <b>45.11-1-06 - Comércio por atacado de ônibus e microônibus novos e usados</b> <b>46.62-1-00 - Comércio atacadista de máquinas, equipamentos para terraplenagem, mineração e construção; partes e peças</b> <b>52.50-8-04 - Organização logística do transporte de carga</b> <b>82.11-3-00 - Serviços combinados de escritório e apoio administrativo</b>		
CÓDIGO E DESCRIÇÃO DA NATUREZA JURÍDICA <b>206-2 - Sociedade Empresária Limitada</b>		
LOGRADOURO <b>AV DO COMERCIO</b>	NÚMERO <b>25</b>	COMPLEMENTO <b>*****</b>
CEP <b>74.815-457</b>	BAIRRO/DISTRITO <b>VI MARIA JOSE</b>	MUNICÍPIO <b>GOIANIA</b>
		UF <b>GO</b>
ENDEREÇO ELETRÔNICO <b>CONTATO@FORZADISTRIBUIDORA.COM</b>	TELEFONE <b>(62) 9967-4771</b>	
ENTE FEDERATIVO RESPONSÁVEL (EFR) <b>*****</b>		
SITUAÇÃO CADASTRAL <b>ATIVA</b>	DATA DA SITUAÇÃO CADASTRAL <b>25/04/2022</b>	
MOTIVO DE SITUAÇÃO CADASTRAL		
SITUAÇÃO ESPECIAL <b>*****</b>	DATA DA SITUAÇÃO ESPECIAL <b>*****</b>	

Aprovado pela Instrução Normativa RFB nº 1.863, de 27 de dezembro de 2018.

Emitido no dia **28/08/2023** às **00:29:31** (data e hora de Brasília).

Página: **1/1**

000090

REPUBLICA FEDERATIVA DO BRASIL  
MINISTÉRIO DA INFRAESTRUTURA  
DEPARTAMENTO NACIONAL DE TRÁNSITO  
CARTEIRA NACIONAL DE HABILITAÇÃO

GOIÁS

NOME  
LEIDIMAR FERNANDES ALVES DA SILVA TRIGUEIRO

DOC. IDENTIDADE/ORG EMISSOR/UF  
4220416 SPTC GO

CPF  
009.099.071-45

DATA NASCIMENTO  
14/07/1984

FILIAÇÃO  
CELSO SILVEIRA DA SILVA  
ANTONIA FERNANDES A DA SILVA  
A

PERMISSÃO  
ACC  
CAT. HAB.  
AB

Nº REGISTRO  
03879516592

VALIDADE  
22/06/2031

1ª HABILITAÇÃO  
03/07/2006

VALIDA EM TODO O TERRITÓRIO NACIONAL  
2212570086



DOCUMENTO DE IDENTIFICAÇÃO

Este arquivo não pode ser utilizado como documento de habilitação.

OBSERVAÇÕES

ASSINATURA DO PORTADOR

LOCAL  
GOIANIA, GO

DATA EMISSÃO  
23/06/2021

ASSINADO DIGITALMENTE  
DEPARTAMENTO ESTADUAL DE TRÁNSITO

02247161642  
GO150575068

GOIÁS

DENATRAN CONTRAN

2212570086

000097

À PREFEITURA MUNICIPAL DE PORECATU/PR

Rodovia BR 367, KM 92 – Cidade Nova.

PREGÃO ELETRÔNICO nº 015/2023

PROCESSO nº 058/2023

## DECLARAÇÃO DE GARANTIA E ASSISTÊNCIA TÉCNICA

Em atendimento ao disposto no item 13, página nº 007 do referido instrumento convocatório, a empresa FORZA DISTRIBUIDORA LTDA, inscrita no CNPJ/MF sob o nº 46.135.499/0001-45, sediada na Avenida do Comércio nº 25, Vl. Maria José, Goiânia/GO, por intermédio de seu sócio administrador/representante legal, Sra. Leidimar Trigueiro, portador da carteira de identidade RG nº 4220416 SPTC-GO e do CPF/MF nº 009.099.071-45, vem declara que ficará obrigada, caso se torne vencedora do certame, a garantir a qualidade do equipamento contra defeitos mecânicos, **pelo período mínimo de 15 (quinze) meses**, fornecendo os respectivos termos e/ou declaração dessa garantia. Ainda, caso haja previsão nas características técnicas do objeto, será oferecido treinamento para operação do equipamento.

**Durante o prazo de garantia – 15 (quinze) meses –**, caso não seja possível a solução do problema no próprio local onde se encontre o equipamento e havendo a necessidade de transporte para oficina própria da proponente, **fica sob responsabilidade da contratada todo ônus com transporte, locomoção, alimentação, hospedagem e outros que por ventura se fizerem necessários à perfeita solução do problema.**

**Após o período de garantia de 15 (quinze) meses, a proponente fica obrigada, às expensas do Município, por prazo não inferior a 60 (sessenta) meses,** disponibilizar oficina de manutenção e assistência Técnica no Estado do Paraná, bem como garantir a disponibilização, se necessário, de peças.

Goiânia/GO, 25 de Setembro de 2023

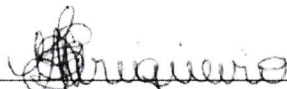

FORZA DISTRIBUIDORA LTDA

Leidimar Trigueiro (Sócio administrador)

RG: 4220416 SPTC-GO, CPF 009.099.071-45



**SETIMA ALTERAÇÃO DO CONTRATO SOCIAL DE SOCIEDADE EMPRESARIAL LTDA**  
**FORZA DISTRIBUIDORA LTDA**  
**CNPJ: 46.135.499/0001-45**

**LEIDIMAR FERNANDES ALVES DA SILVA TRIGUEIRO**, brasileira, casada em regime de comunhão parcial de bens, empresaria nascida em 14/07/1984, natural de Jussara - Go, filha de ANTONIA FERNANDES A. DA SILVA E CELSO SILVEIRA DA SILVA, inscrita no CPF/MF SOB N°: 009.099.071-45, portadora da RG/CI SOB O N: 4220416 SPTC/GO, residente e domiciliar da Rua ITACOATIARA, S/N, JARDIM ITAIARA, JUSSARA – GO, CEP 76.270-00. Sócia - Administradora da empresa **FORZA DISTRIBUIDORA LTDA**, com nome fantasia **FORZA DISTRIBUIDORA**, registrado na Junta comercial sob NIRE N° 52205586255, em 25/04/2022, inscrita no CNPJ/MF N° 46.135.499/0001-45, com sede na AVENIDA DO COMERCIO, nº 25, VI MARIA JOSE, Goiânia - GO, CEP: 74.815- 457, delibera a presente alteração contratual, nos termos da Lei nº 10.406/ 2002, mediante as condições estabelecidas nas cláusulas seguintes:

**ALTERAÇÃO DO PORTE**

**CLAUSULA PRIMEIRA** – Altera-se o porte da empresa. **FORZA DISTRIBUIDORA LTDA** CNPJ/MF nº 46.135.499/0001-45, sendo **EPP** e passará a ser **DEMAIS**.

**ALTERAÇÃO DO CAPITAL SOCIAL**

**CLAUSULA SEGUNDA** – O capital, totalmente integralizado, que era de R\$ 3.000.000,00 (Três Milhões de Reais) passa a ser de R\$ 15.000.000,00 (Quinze Milhões de Reais), divididos em 15.000.000 de quotas, no valor nominal de R\$ 1,00 (Um Real) cada uma, formado por R\$ 15.000.000,00 (Quinze Milhões de Reais) em moeda corrente do País, da seguinte forma;

**Parágrafo único** – O aumento de capital está totalmente subscrito e será integralizado até 30/09/2023, em moeda corrente do país.

<b>SÓCIOS</b>	<b>Nº QUOTAS</b>	<b>VALOR UNITARIO</b>	<b>CAPITAL INTEGRALIZADO</b>
<b>LEIDIMAR FERNANDES ALVES DA SILVA TRIGUEIRO</b>	15.000.000	R\$ 1,00	R\$ 15.000.000,00
<b>TOTAL</b>	15.000.000	R\$ 1,00	R\$ 15.000.000,00

**CONSOLIDAÇÃO CONTRATUAL DA SOCIEDADE**  
**FORZA DISTRIBUIDORA LTDA**  
**CNPJ: 46.135.499/0001-45**

**LEIDIMAR FERNANDES ALVES DA SILVA TRIGUEIRO**, brasileira, casada em regime de comunhão parcial de bens, empresaria nascida em 14/07/1984, natural de Jussara - Go, filha de ANTONIA FERNANDES A. DA SILVA E CELSO SILVEIRA DA SILVA, inscrita no CPF/MF SOB N°: 009.099.071-45, portadora da RG/CI SOB O N: 4220416 SPTC/GO, residente e domiciliar da Rua ITACOATIARA, S/N, JARDIM ITAIARA, JUSSARA – GO, CEP 76.270-00. Sócia - Administradora da empresa **FORZA DISTRIBUIDORA LTDA**, com nome fantasia **FORZA DISTRIBUIDORA**, registrado na Junta comercial sob NIRE N° 52205586255, em 25/04/2022, inscrita no CNPJ/MF N° 46.135.499/0001-45, com sede na AVENIDA DO COMERCIO, nº 25, VI MARIA JOSE, Goiânia - GO, CEP: 74.815- 457, delibera a presente alteração contratual, nos termos da Lei nº 10.406/ 2002, mediante as condições estabelecidas nas cláusulas seguintes:

000099

**CLÁUSULA PRIMEIRA – INÍCIO DE ATIVIDADE E DURAÇÃO**

A sociedade iniciou suas atividades em 25/04/2022, e tem sua duração por tempo indeterminado.

**DO OBJETO SOCIAL**

**CLÁUSULA SEGUNDA** - A sociedade terá por objeto o exercício das seguintes atividades econômica: Comércio por atacado de automóveis, camionetas e utilitários novos e usados, Serviços combinados de escritórios e apoio administrativos, Comercio atacadista de maquinas, equipamentos para terraplanagem, mineração e construção partes e peças, Comercio atacadista de caminhões novos e usados, Comercio por atacado de ônibus e micro-ônibus novos e usados, Organização logística dos transportes de cargas, A Empresa exercerá as seguintes Atividades:

atividades principais:

4511-1/03 – Comercio por atacado de automóveis, camionetas e utilitários novos e usados,

Atividades secundária:

8211-3/00 - Serviços combinados de escritórios e apoio administrativos,

4662-1/00 – Comercio atacadista de maquinas, equipamentos para terraplanagem, mineração e construção partes e peças,

4511-1/04 – Comercio atacadista de caminhões novos e usados,

4511-1/06 - Comercio por atacado de ônibus e micro-ônibus novos e usados,

5250-8/04 – Organização logística dos transportes de cargas,

**DO CAPITAL SOCIAL**

**CLAUSULA TERCEIRA** – O capital, totalmente integralizado, que era de R\$ 3.000.000,00 (Três Milhões de Reais) passa a ser de R\$ 15.000.000,00 (Quinze Milhões de Reais), divididos em 15.000.000 de quotas, no valor nominal de R\$ 1,00 (Um Real) cada uma, formado por R\$ 15.000.000,00 (Quinze Milhões de Reais) em moeda corrente do País, da seguinte forma;

SÓCIOS	Nº QUOTAS	VALOR UNITARIO	CAPITAL INTEGRALIZADO
LEIDIMAR FERNANDES ALVES DA SILVA TRIGUEIRO	15.000.000	R\$ 1,00	R\$ 15.000.000,00
<b>TOTAL</b>	<b>15.000.000</b>	<b>R\$ 1,00</b>	<b>R\$ 15.000.000,00</b>

**Parágrafo único** – O aumento de capital está totalmente subscrito e será integralizado até 30/09/2023, em moeda corrente do país.

**CLÁUSULA QUARTA – DAS QUOTAS DA SOCIEDADE**

As quotas da sociedade são indivisíveis e não poderão ser cedidas ou transferidas a terceiros no sem prévio e expresse consentimento do outro sócio, a quem fica assegurado, em igualdade de condições e preço, direito de preferência para a sua aquisição, se postas à venda, formalizando, se realizada a cessão delas, a alteração contratual pertinente.

**CLÁUSULA QUINTA – DA RESPONSABILIDADE**

A responsabilidade de cada sócio é restrita ao valor de suas quotas, mas todos respondem solidariamente pela integralização do capital social.

000100

**CLÁUSULA SEXTA – DA ADMINISTRAÇÃO E DO PRO LABORE** A administração da sociedade é do sócio, **LEIDIMAR FERNANDES ALVES DA SILVA TRIGUEIRO**, com os poderes e atribuições de representação ativa e passiva na sociedade, judicial e extrajudicialmente, podendo praticar todos os atos compreendidos no objeto social, sempre de interesse da sociedade, autorizado o uso do nome empresarial, vedado, no entanto, fazê-lo em atividades estranhas ao interesse social ou assumir obrigações seja em favor de qualquer dos quotistas ou de terceiros.

§ 1º Fica facultada a nomeação de administradores não pertencentes ao quadro societário, desde que aprovada por 2/3 dos sócios, nos termos do art.1.061 da Lei nº 10.061 da Lei nº 10.046/2002.

§ 2º No exercício da administração, os administradores terão direito a uma retirada mensal, a título de pro labore, cujo valor será definido de comum acordo entre os sócios.

§ 3º Nos termos do artigo 1033, IV, da Lei 10.406/02, a sociedade permanecerá unipessoal, devendo recompor seu quadro societário no prazo máximo de 180(cento e oitenta) dias, sob pena de dissolução.

#### **CLÁUSULA SETIMA – DO EXERCÍCIO SOCIAL, BALANÇO PATRIMONIAL DOS LUCROS E PERDAS**

O exercício social encerrará em 31 de dezembro de cada ano, quando o(s) administrador(es) prestará(ão) contas justificadas de sua administração, procedendo à elaboração do inventário, do balanço patrimonial e do resultado econômico, cabendo aos sócios, na proporção de suas quotas, os lucros ou perdas apuradas. Nos quatro meses seguintes ao término do exercício social, os sócios deliberarão sobre as contas e designarão administrador (es) quando for o caso.

#### **CLÁUSULA OITAVA – DA RETIRADA OU FALECIMENTO DE SÓCIO**

Retirando-se, falecendo ou interdito qualquer sócio, a sociedade não se dissolverá, continuará suas atividades com herdeiros, sucessores e o incapaz, desde que autorizado legalmente. Inexistindo interesse na continuidade da sociedade esta será liquidada após a apuração do Balanço Patrimonial na data do evento. O resultado positivo ou negativo será distribuído ou suportado pelos sócios na proporção de suas quotas.

#### **CLÁUSULA NONA – DO DESIMPEDIMENTO**

O(s) administrador(es) declara(m), sob as penas da lei, que não está(ão) impedido(s) de exercer(em) a administração da sociedade, por lei especial ou em virtude de condenação criminal, ou por se encontrar(em) sob os efeitos dela, a pena que vede, ainda que temporariamente, o acesso a cargos públicos, ou por crime falimentar, de prevaricação, peita ou suborno, concussão, peculato ou contra a economia popular, contra o sistema financeiro nacional, contra normas de defesa da concorrência, contra as relações de consumo, fé pública ou propriedade. (Art. 1.011, § 1º, CC/2002).

**CLAUSULA DECIMA – FORZA DISTRIBUIDORA LTDA CNPJ/MF nº 46.135.499/0001-45**, porte da mesma será **DEMAIS**.

#### **CLÁUSULA DÉCIMA PRIMEIRA – DO FORO**

Fica eleito o foro da cidade de Goiânia /GO, para o exercício e o cumprimento dos direitos e obrigações resultantes deste contrato. E, por se acharem em perfeito acordo em tudo quando neste instrumento particular foi lavrado, obrigam-se a cumprir o presente contrato assinando-o em única via, destinado ao registro e arquivamento na Junta Comercial do Estado de Goiás, para que produza os efeitos legais.

Goiânia, 17 de Agosto 2023

**LEIDIMAR FERNANDES ALVES DA SILVA TRIGUEIRO**

Sócio- Administrador

00010



## ASSINATURA ELETRÔNICA

Certificamos que o ato da empresa FORZA DISTRIBUIDORA LTDA consta assinado digitalmente por:

IDENTIFICAÇÃO DO(S) ASSINANTE(S)	
CPF/CNPJ	Nome
00909907145	LEIDIMAR FERNANDES ALVES DA SILVA TRIGUEIRO



CERTIFICO O REGISTRO EM 24/08/2023 07:53 SOB Nº 20232385742.  
PROTOCOLO: 232385742 DE 17/08/2023.  
CÓDIGO DE VERIFICAÇÃO: 12312535796. CNPJ DA SEDE: 46135499000145.  
NIRE: 52205586255. COM EFEITOS DO REGISTRO EM: 17/08/2023.  
FORZA DISTRIBUIDORA LTDA

PAULA NUNES LOBO VELOSO ROSSI  
SECRETÁRIA-GERAL

[www.portaldoempreendedorgoiano.go.gov.br](http://www.portaldoempreendedorgoiano.go.gov.br)

000104



## Sistema de Cadastramento Unificado de Fornecedores - SICAF

### Declaração

Declaramos para os fins previstos na Lei nº 8.666, de 1993, conforme documentação registrada no SICAF, que a situação do fornecedor no momento é a seguinte:

#### Dados do Fornecedor

CNPJ: 46.135.499/0001-45  
Razão Social: FORZA DISTRIBUIDORA LTDA  
Nome Fantasia: FORZA DISTRIBUIDORA  
Situação do Fornecedor: Credenciado Data de Vencimento do Cadastro: 18/09/2023  
Natureza Jurídica: SOCIEDADE EMPRESÁRIA LIMITADA  
MEI: Não  
Porte da Empresa: Demais

#### Ocorrências e Impedimentos

Ocorrência: Nada Consta  
Impedimento de Licitar: Nada Consta

#### Níveis cadastrados:

##### I - Credenciamento

##### II - Habilitação Jurídica

##### III - Regularidade Fiscal e Trabalhista Federal

Receita Federal e PGFN Validade: 30/12/2023  
FGTS Validade: 07/09/2023  
Trabalhista (<http://www.tst.jus.br/certidao>) Validade: 24/02/2024

##### IV - Regularidade Fiscal Estadual/Distrital e Municipal

Receita Estadual/Distrital Validade: 27/10/2023  
Receita Municipal Validade: 25/11/2023

##### V - Qualificação Técnica

##### VI - Qualificação Econômico-Financeira

Validade: 31/05/2024

000103



Sistema de Cadastramento Unificado de Fornecedores - SICAF

**Certificado de Registro Cadastral - CRC**

(Emissão conforme art. 17 da Instrução Normativa nº 03, de 26 abril de 2018)

CNPJ: 46.135.499/0001-45  
Razão Social: FORZA DISTRIBUIDORA LTDA

Atividade Econômica Principal:

4511-1/03 - COMÉRCIO POR ATACADO DE AUTOMÓVEIS, CAMIONETAS E UTILITÁRIOS NOVOS E USADOS

Endereço:

AVENIDA DO COMERCIO, 25 - VI MARIA JOSE - Goiânia / Goiás

000104



Sistema de Cadastramento Unificado de Fornecedores - SICAF

**Relatório de Ocorrências Ativas**

**Dados do Fornecedor**

CNPJ: 46.135.499/0001-45  
Razão Social: FORZA DISTRIBUIDORA LTDA  
Nome Fantasia: FORZA DISTRIBUIDORA  
Situação do Fornecedor: Credenciado

Nenhum registro de Ocorrência Ativa encontrado para o fornecedor

000105



Sistema de Cadastramento Unificado de Fornecedores - SICAF

Relatório de Ocorrências Ativas Impeditivas de Licitar

**Dados do Fornecedor**

CNPJ: 46.135.499/0001-45  
Razão Social: FORZA DISTRIBUIDORA LTDA  
Nome Fantasia: FORZA DISTRIBUIDORA  
Situação do Fornecedor: Credenciado

Nenhum registro de Ocorrência Ativa encontrado para o fornecedor





CENTRO DE ATENÇÃO AO CLIENTE  
**0800 702 3443**

Pedestre - use a faixa

## TECTOR 150E21 (4x2)

### DIMENSÕES (mm)

	A	3.610	4.100	4.734	5.094
Distância entre-eixos	A	3.610	4.100	4.734	5.094
Comprimento total	B	6.272	7.436	8.395	9.000
Altura da cabine (teto baixo)*	D	3.019			
Altura da cabine (teto alto)*	D	ND			
Balanço traseiro	F	1.300	1.974	2.289	2.544
Ângulo de ataque dianteiro**	G	17°			
Ângulo de ataque traseiro**	H	11°			
Diâmetro de giro (entre paredes)		15.200	16.600	18.380	20.160
Diâmetro de giro (entre pneus)		13.540	14.920	16.660	18.400

### CAPACIDADES / PESOS (kg)

#### CAPACIDADE

Peso Bruto Total (PBT) – técnico / legal	15.400 / 15.000			
Capacidade eixo dianteiro – técnica / legal	5.000 / 5.000			
Capacidade eixo traseiro – técnica / legal	10.400 / 10.000			
Carga útil (cabine curta) – técnica***	10.500	10.360	10.300	10.210
Carga útil (cabine curta) – legal***	10.100	9.960	9.900	9.810
Capacidade Máxima de Tração (CMT)	27.000			

#### PESO EM ORDEM DE MARCHA (cabine curta)

Eixo dianteiro	3.013	3.100	3.130	3.199
Eixo traseiro	1.887	1.940	1.970	1.990
Total	4.900	5.040	5.100	5.189
Peso adicional para cabine leito – eixo dianteiro	NA	100		
Peso adicional para cabine leito – eixo traseiro	NA	50		

#### DESEMPENHO CÁLCULO TEÓRICO (c/ PBT 15,4 ton.)

Relação de eixo traseiro	4,10 / 5,72:1			
Capacidade de rampa (gradeability)	48%			
Partida em rampa (startability)	26%			
Velocidade máxima no plano (km/h)	120			

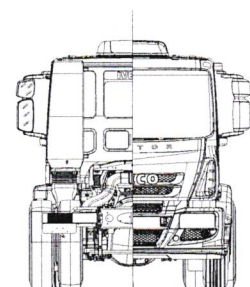
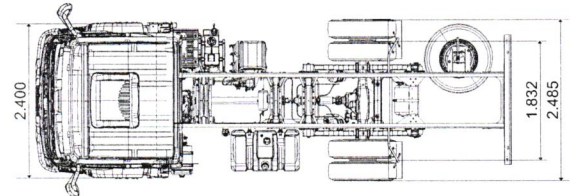
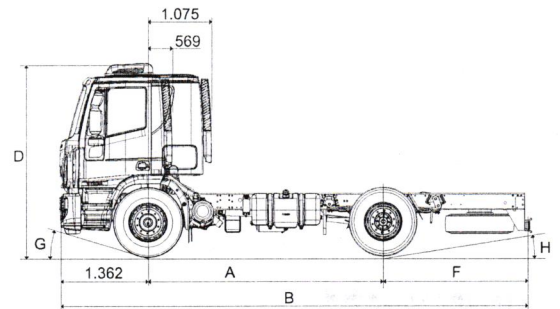

1.986

000107

\* Dimensões de referência em condições de ordem de marcha (curb wt).  
 \*\* Dimensões de referência em condições de PBT técnico.  
 \*\*\* As capacidades de carga útil devem ser ajustadas para a opção cabine leito.

**CNI**  
 INDUSTRIAL CAPITAL

O Banco da IVECO

# IVECO

## TECTOR 150E21 (4x2)

### MOTOR

Motor – marca / modelo / ciclo / emissões	FPT NEF 4 ID / ciclo diesel / SCR – Proconve P7 (Euro 5).
Alimentação	Turbo-intercooler, injeção eletrônica <i>Common Rail</i> .
Nº cilindros / cilindrada	4 cil. linha / 4.500cm <sup>3</sup> .
Potência máxima	206cv (150kW) @ 2.500rpm.
Torque máximo	720Nm (73,4kgfm) @ 1.350 – 2.100rpm.

### TRANSMISSÃO

Transmissão – marca / modelo	Eaton FS 5406 A.																
Tipo / número de marchas	Manual sincronizada, 6 à frente + 1 à ré (+ eixo traseiro com dupla redução).																
Relação de marchas	<table><tr><td>1º</td><td>9,01</td><td>3º</td><td>3,22</td><td>5º</td><td>1,36</td><td>7º</td><td>-</td></tr><tr><td>2º</td><td>5,27</td><td>4º</td><td>2,04</td><td>6º</td><td>1,00</td><td>R</td><td>8,63</td></tr></table>	1º	9,01	3º	3,22	5º	1,36	7º	-	2º	5,27	4º	2,04	6º	1,00	R	8,63
1º	9,01	3º	3,22	5º	1,36	7º	-										
2º	5,27	4º	2,04	6º	1,00	R	8,63										
Embreagem – diâmetro do disco / tipo	362mm (14,3") / <i>Tipo Push</i> .																
Tipo / acionamento	Monodisco a seco com acionamento hidráulico.																

### EIXOS

Dianteiro – marca / modelo	Iveco / 5872 / 1.
Tipo	Viga rígida de aço forjado seção "I".
Traseiro – marca / modelo	Meritor / MS 23 – 235.
Tipo / características	Portante, diferencial com dupla redução.
Relações de redução	4,10/5,72:1 série / 4,88/6,80:1 & 4,56/6,36 :1 opcionais.

### SUSPENSÕES

Dianteira	Mecânica com molas parabólicas + amortecedores hidráulicos telescópicos + barra estabilizadora.
Traseira	Mecânica com molas parabólicas duplo estágio + barra estabilizadora.

### CHASSIS

Tipo – construção / dimensões	Tipo escada, longarinas planas com perfil "C", unidas com travessas rebitadas / longarinas de 240 x 70 x 6mm.
Material	Aço laminado Fe E 490 / LNE 50.

### DIREÇÃO

Marca / modelo	ZF 8097 Servocom.
Tipo / assistência / redução	Hidráulica integral, com redução variável.

### FREIOS

Freio de serviço	Tipo S-cam com acionamento pneumático, tambores dianteiros e traseiros, ajustador automático das lonas ( <i>Automatic Slack Adjuster</i> ) / 4.495cm <sup>2</sup> área efetiva de frenagem / ABS com EBL ( <i>Electronic Brakeforce Limitation</i> ).
Freio de estacionamento	Tipo <i>Spring Brake</i> com atuação pneumática no eixo traseiro.
Freio motor	Freio de exaustão tipo válvula borboleta no escapamento / acionamento eletropneumático.

### RODAS E PNEUS

Rodas – material / dimensões	Aço 7,5" x 22,5" série.
Pneus	275/80 R 22,5 série.

### VOLUMES DE ABASTECIMENTO (litros)

Tanque de combustível / material	275L série / plástico.
Tanque de ureia	27L série.
Motor (cárter)	8,3L (9,3L com troca de filtro).
Transmissão	9,2L.

### SISTEMA ELÉTRICO

Baterias	2 x 12V x 100Ah.
Alternador	28V x 90A.

### CABINE

Tipo / construção / proteções	Tipo avançada ( <i>COE – Cab-Over-Engine</i> ), basculante com auxílio mecânico, estrutura em painéis de aço, tratamento cataforético anticorrosão e aplicação de isolamento termoacústico e antiabrasão.
-------------------------------	---

### ITENS DE SÉRIE

ABS c/ EBL.	Limitador de velocidade 120km/h.	Coluna de direção c/ regulagem de altura.
Cabine curta.	Banco do passageiros duplo.	Tacógrafo analógico.

### ITENS OPCIONAIS

Ar-condicionado.	Climatizador.	Banco do motorista c/ suspensão pneumática.	Cabine leito (longa) – não disponível para entre-eixos 3.690.
------------------	---------------	---	---

000108



## TRIBUNAL DE CONTAS DA UNIÃO

### Consulta Consolidada de Pessoa Jurídica

Este relatório tem por objetivo apresentar os resultados consolidados de consultas eletrônicas realizadas diretamente nos bancos de dados dos respectivos cadastros. A responsabilidade pela veracidade do resultado da consulta é do Órgão gestor de cada cadastro consultado. A informação relativa à razão social da Pessoa Jurídica é extraída do Cadastro Nacional da Pessoa Jurídica, mantido pela Receita Federal do Brasil.

**Consulta realizada em:** 28/08/2023 10:42:00

#### **Informações da Pessoa Jurídica:**

Razão Social: **FORZA DISTRIBUIDORA LTDA**  
CNPJ: **46.135.499/0001-45**

#### **Resultados da Consulta Eletrônica:**

Órgão Gestor: **TCU**  
Cadastro: **Licitantes Inidôneos**  
Resultado da consulta: **Nada Consta**

Para acessar a certidão original no portal do órgão gestor, clique [AQUI](#).

Órgão Gestor: **CNJ**  
Cadastro: **CNIA - Cadastro Nacional de Condenações Cíveis por Ato de Improbidade Administrativa e Inelegibilidade**  
Resultado da consulta: **Nada Consta**

Para acessar a certidão original no portal do órgão gestor, clique [AQUI](#).

Órgão Gestor: **Portal da Transparência**  
Cadastro: **Cadastro Nacional de Empresas Inidôneas e Suspensas**  
Resultado da consulta: **Nada Consta**

Para acessar a certidão original no portal do órgão gestor, clique [AQUI](#).

Órgão Gestor: **Portal da Transparência**  
Cadastro: **CNEP - Cadastro Nacional de Empresas Punidas**  
Resultado da consulta: **Nada Consta**

Para acessar a certidão original no portal do órgão gestor, clique [AQUI](#).

Obs: A consulta consolidada de pessoa jurídica visa atender aos princípios de simplificação e racionalização de serviços públicos digitais. Fundamento legal: Lei nº 12.965, de 23 de abril de 2014, Lei nº 13.460, de 26 de junho de 2017, Lei nº 13.726, de 8 de outubro de 2018, Decreto nº 8.638 de 15, de janeiro de 2016.

000109

# PAM - 2023 - SECID

## CARACTERÍSTICAS TÉCNICAS DO EQUIPAMENTO - MODELO 07

EDITAL DE: **PREGÃO ELETRÔNICO n° 63/2.023**

LOTE N°: **1**

PROponente: **FORZA DISTRIBUIDORA LTDA**

**Prefeitura Municipal de Porecatu - Pr**

NOME DO BEM: **CAMINHÃO CAÇAMBA BASCULANTE (4x2)**

N° DE UNIDADES PROPOSTAS: **02 (DOIS)**

(1) DISCRIMINAÇÃO	(2) EXIGÊNCIAS MÍNIMAS DO MUNICÍPIO	(3) ESPECIFICAÇÕES DO EQUIPAMENTO PROPOSTO
<b>1. MARCA/MODELO</b>	<i>Indicar</i>	IVECO / TECTOR 150E21 (4x2)
<b>1.1. FABRICAÇÃO/MODELO</b>	<i>2022/2023 (novo, zero km)</i>	2022/2023 (NOVO, ZERO KM)
<b>2. CHASSI DE CAMINHÃO</b>		
<b>2.1. MOTOR</b>		
<b>2.1.1. Marca/ Modelo</b>	<i>Indicar</i>	FPT / NEF 4 ID / CICLO DIESEL / SCR
<b>2.1.2. Potência (CV ou HP)</b>	185 CV	206cv (150kW) 720Nm (73,4kgfm)
<b>2.2. TRANSMISSÃO</b>		
<b>2.2.1. Tipo de Transmissão</b>	<i>Mecânica</i>	MECÂNICA
<b>2.2.2. N° de marchas/velocidades à frente</b>	6 (seis) marchas	06 MARCHAS A FRENTE + 01 À RÉ
<b>2.2.3. Tração</b>	<i>4x2 sendo eixo traseiro com dupla redução</i>	4X2 - EIXO TRASEIRO COM DUPLA REDUÇÃO
<b>2.3. CAPACIDADE, DIMENSÕES E PESO</b>		
<b>2.3.1. Capacidade de carga sobre o chassi do veículo sem considerar o peso da Caçamba (kg)</b>	<i>Indicar</i>	10.100 kg
<b>2.3.2. Capacidade admissível sobre o eixo traseiro (kg)</b>	9.000 kg	10.400 kg
<b>2.3.3. Peso bruto total homologado (kg)</b>	14.300 kg	15.400 kg
<b>2.3.4. Distância entre eixos dianteiros e traseiros</b>	<i>Compatível para instalação da Caçamba Basculante</i>	COMPATÍVEL PARA INSTALAÇÃO DE CAÇAMBA BASCULANTE
<b>2.4. EIXOS</b>		
<b>2.4.1. Número de eixos</b>	<i>2 eixos, sendo o traseiro com dupla velocidade</i>	2 EIXOS, SENDO O TRASEIRO COM DUPLA VELOCIDADE
<b>2.5. DIREÇÃO</b>		
<b>2.5.1. Tipo de direção (hidráulica, elétrica ou eletro hidráulica)</b>	<i>Hidráulica</i>	HIDRAULICA

# PAM - 2023 - SECID

<b>2.6. CABINE</b>	
2.6.1. Tipo da cabine	Simples, avançada em chapa de aço
	SIMPLES, AVANÇADA FEITA EM AÇO

## CARACTERÍSTICAS TÉCNICAS DO EQUIPAMENTO - MODELO 07

EDITAL DE: **PREGÃO ELETRÔNICO nº 63/2.023**

PROponente: **FORZA DISTRIBUIDORA LTDA**

**Prefeitura Municipal de Porecatu - Pr**

NOME DO BEM: **CAMINHÃO CAÇAMBA BASCULANTE (4x2)**

Nº DE UNIDADES PROPOSTAS: **02 (DOIS)**

LOTE Nº: **1**

(1) DISCRIMINAÇÃO	(2) EXIGÊNCIAS MÍNIMAS DO MUNICÍPIO	(3) ESPECIFICAÇÕES DO EQUIPAMENTO PROPOSTO
<b>2.7. PNEUS</b>	Da linha de montagem, especificar medidas	ORIGINAL DE FABRICA: 275/80 R 22,5std
<b>2.8. ACESSÓRIOS E OPCIONAIS EXIGIDOS PARA CADA VEÍCULO</b>		
2.8.1. Aro e pneu socorro	Sim, da linha de montagem, especificar medidas	SIM, 275/80 R 22,5 série.
2.8.2. Espelhos externos com braços fixados à cabine	Sim	SIM
2.8.3. Macaco hidráulico tipo garrafa, compatível com o veículo, capacidade (t)	Sim	SIM
2.8.4. Kit de Ferramentas	Exigido por lei e normas do CONTRAN	SIM, CONFORME EXIGÊNCIA CONTRAN
2.8.5. Outros acessórios	Ar-condicionado, Rádio, USB, vidros e trava elétrica	AR CONDICIONADO, RÁDIO, USB, VIDROS E TRAVAS ELÉTRICA
2.8.6. Adesivo da Logomarca do Programa	Adesivo 35x20cm, 4 cores gerado em <a href="https://paranainterativo.pr.gov.br/placas/index.html">https://paranainterativo.pr.gov.br/placas/index.html</a>	SIM, ADESIVO CONFORME DISPOBILIZADO PELO MUNICÍPIO NO ENDERÇO ELETRÔNICO ( <a href="https://paranainterativo.pr.gov.br/placas/index.html">HTTPS://PARANAINTERATIVO.PR.GOV.BR/PLACAS/INDEX.HTML</a> )
<b>3. CAÇAMBA BASCULANTE</b>		
3.1. Capacidade (m³)	6,0 (seis) m³	06 (SEIS) M³
3.1.1. Tipo de acionamento da caçamba	Indicar	HIDRAULICO
3.2. Aço de constituição da caçamba e estrutura	SAE 1020 – ASTM A-36 OU SAC-350	SAE 1020
3.3. Comprimento útil (mm)	Indicar	3.000 MM
3.4. Largura máxima (mm)	Indicar	2.400 MM
3.5. Altura máxima (mm)	Indicar	850 MM

# PAM - 2023 - SECID

3.6. Peso (kg)	Indicar	2.000 KG
3.7. Laterais, tampa traseira, parte frontal e fundo (espessura)	Chapa com espessura mínima de 6mm	CHAPA DE 6MM
3.8. Reforço externo da caçamba confeccionado em chapas de aço dobradas em perfil "U"	Sim	SIM, CONFECCIONADA COM REFORÇO EXTERNO EM PERFIL TIPO "U"

## CARACTERÍSTICAS TÉCNICAS DO EQUIPAMENTO - MODELO 07

EDITAL DE: **PREGÃO ELETRÔNICO nº 63/2.023**

PROponente: **FORZA DISTRIBUIDORA LTDA**

**Prefeitura Municipal de Porecatu - Pr**

NOME DO BEM: **CAMINHÃO CAÇAMBA BASCULANTE (4x2)**

Nº DE UNIDADES PROPOSTAS: **02 (DOIS)**

(1) DISCRIMINAÇÃO	(2) EXIGÊNCIAS MÍNIMAS DO MUNICÍPIO	(3) ESPECIFICAÇÕES DO EQUIPAMENTO PROPOSTO
3.9 Anteparos (para-barros) confeccionados em chapas de aço	Sim	SIM
3.10. Para-choque traseiro	Sim, conforme Resolução 152/03 CONTRAN	SIM, CONFORME RESOLUÇÃO 152/03 CONTRAN
3.11. Faixas refletivas	Sim, conforme Resolução 152/03 CONTRAN	SIM, CONFORME RESOLUÇÃO 152/03 CONTRAN
3.12. Proteção lateral	Sim, conforme Resolução 323/09 CONTRAN	SIM, CONFORME RESOLUÇÃO 323/09 CONTRAN
<b>4. GARANTIA</b>	12 meses da entrada em operação	15 MESES DA ENTRADA EM OPERAÇÃO
<b>5. TREINAMENTO DE MECÂNICOS E MOTORISTAS (duração)</b>	Entrega técnica realizada pelo fornecedor com emissão de certificado.	Sim, entrega técnica realizada pelo fornecedor com emissão de certificado.

**Obs.:** A proponente deverá preencher todos os espaços vazios da coluna 3 (três) com as especificações do equipamento proposto, obedecendo ao mesmo sistema de unidades e padrões adotados nas colunas 1 (um) e 2 (dois).

## FORZA DISTRIBUIDORA LTDA

Carimbo e assinatura legal

Nome responsável legal: **Leidimar Trigueiro**

Carteira de identidade - **4220416** nº e Órgão Emissor **SPTC - GO**

Goiânia/GO, 25 de Setembro de 2023.

  
FORZA DISTRIBUIDORA LTDA

# PAM - 2023 - SECID

## CARACTERÍSTICAS TÉCNICAS DO EQUIPAMENTO - MODELO 07

EDITAL DE: **PREGÃO ELETRÔNICO n° 63/2.023**

PROponente: **FORZA DISTRIBUIDORA LTDA**

**Prefeitura Municipal de Porecatu - Pr**

LOTE Nº: **1**

NOME DO BEM: **CAMINHÃO CAÇAMBA BASCULANTE (4x2)**

Nº DE UNIDADES PROPOSTAS: **02 (DOIS)**

(1) DISCRIMINAÇÃO	(2) EXIGÊNCIAS MÍNIMAS DO MUNICÍPIO	(3) ESPECIFICAÇÕES DO EQUIPAMENTO PROPOSTO
<b>1. MARCA/MODELO</b>	<i>Indicar</i>	IVECO / TECTOR 150E21 (4x2)
<b>1.1. FABRICAÇÃO/MODELO</b>	2022/2023 (novo, zero km)	2022/2023 (NOVO, ZERO KM)
<b>2. CHASSI DE CAMINHÃO</b>		
<b>2.1. MOTOR</b>		
<b>2.1.1. Marca/ Modelo</b>	<i>Indicar</i>	FPT / NEF 4 ID / CICLO DIESEL / SCR
<b>2.1.2. Potência (CV ou HP)</b>	185 CV	206cv (150kW) 720Nm (73,4kgfm)
<b>2.2. TRANSMISSÃO</b>		
<b>2.2.1. Tipo de Transmissão</b>	<i>Mecânica</i>	MECÂNICA
<b>2.2.2. N° de marchas/velocidades à frente</b>	6 (seis) marchas	06 MARCHAS A FRENTE + 01 À RÉ
<b>2.2.3. Tração</b>	4x2 sendo eixo traseiro com dupla redução	4X2 - EIXO TRASEIRO COM DUPLA REDUÇÃO
<b>2.3. CAPACIDADE, DIMENSÕES E PESO</b>		
<b>2.3.1. Capacidade de carga sobre o chassi do veículo sem considerar o peso da Caçamba (kg)</b>	<i>Indicar</i>	10.100 kg
<b>2.3.2. Capacidade admissível sobre o eixo traseiro (kg)</b>	9.000 kg	10.400 kg
<b>2.3.3. Peso bruto total homologado (kg)</b>	14.300 kg	15.400 kg
<b>2.3.4. Distância entre eixos dianteiros e traseiros</b>	Compatível para instalação da Caçamba Basculante	COMPATIVEL PARA INSTALAÇÃO DE CAÇAMBA BASCULANTE
<b>2.4. EIXOS</b>		
<b>2.4.1. Número de eixos</b>	2 eixos, sendo o traseiro com dupla velocidade	2 EIXOS, SENDO O TRASEIRO COM DUPLA VELOCIDADE
<b>2.5. DIREÇÃO</b>		
<b>2.5.1. Tipo de direção (hidráulica, elétrica ou eletro hidráulica)</b>	<i>Hidráulica</i>	HIDRAULICA





# PAM - 2023 - SECID

3.6. Peso (kg)	Indicar	2.000 KG
3.7. Laterais, tampa traseira, parte frontal e fundo (espessura)	Chapa com espessura mínima de 6mm	CHAPA DE 6MM
3.8. Reforço externo da caçamba confeccionado em chapas de aço dobradas em perfil "U"	Sim	SIM, CONFECCIONADA COM REFORÇO EXTERNO EM PERFIL TIPO "U"

## CARACTERÍSTICAS TÉCNICAS DO EQUIPAMENTO - MODELO 07

EDITAL DE: **PREGÃO ELETRÔNICO n° 63/2.023**

PROponente: **FORZA DISTRIBUIDORA LTDA**

**Prefeitura Municipal de Porecatu - Pr**

NOME DO BEM: **CAMINHÃO CAÇAMBA BASCULANTE (4x2)**

LOTE N°: **1**

N° DE UNIDADES PROPOSTAS: **02 (DOIS)**

(1) DISCRIMINAÇÃO	(2) EXIGÊNCIAS MÍNIMAS DO MUNICÍPIO	(3) ESPECIFICAÇÕES DO EQUIPAMENTO PROPOSTO
3.9 Anteparos (para-barros) confeccionados em chapas de aço	Sim	SIM
3.10. Para-choque traseiro	Sim, conforme Resolução 152/03 CONTRAN	SIM, CONFORME RESOLUÇÃO 152/03 CONTRAN
3.11. Faixas refletivas	Sim, conforme Resolução 152/03 CONTRAN	SIM, CONFORME RESOLUÇÃO 152/03 CONTRAN
3.12. Proteção lateral	Sim, conforme Resolução 323/09 CONTRAN	SIM, CONFORME RESOLUÇÃO 323/09 CONTRAN
<b>4. GARANTIA</b>	12 meses da entrada em operação	15 MESES DA ENTRADA EM OPERAÇÃO
<b>5. TREINAMENTO DE MECÂNICOS E MOTORISTAS (duração)</b>	Entrega técnica realizada pelo fornecedor com emissão de certificado.	Sim, entrega técnica realizada pelo fornecedor com emissão de certificado.

**Obs.:** A proponente deverá preencher todos os espaços vazios da coluna 3 (três) com as especificações do equipamento proposto, obedecendo ao mesmo sistema de unidades e padrões adotados nas colunas 1 (um) e 2 (dois).

## FORZA DISTRIBUIDORA LTDA

Carimbo e assinatura legal

Nome responsável legal: **Leidimar Trigueiro**

Carteira de identidade - **4220416** n° e Órgão Emissor **SPTC - GO**

Goiânia/GO, 25 de Setembro de 2023.

000115

  
FORZA DISTRIBUIDORA LTDA  
Leidimar Trigueiro (Sócio administrador)  
E.C. 4220416 SPTC GO (C.B.C. 000.000.071.45)

## À PREFEITURA MUNICIPAL DE PORECATU/PR

Rua Barão do Rio Branco nº 344, Centro.

**PREGÃO ELETRÔNICO nº 63/2023**

**PROCESSO nº 109/2022**

### ANEXO I – PROPOSTA DE PREÇOS – REAJUSTADA

EMPRESA / RAZÃO SOCIAL:	FORZA DISTRIBUIDORA LTDA
CNPJ/MF:	46.135.499/0001-45
INSC. ESTADUAL / INSC.MUNICIPAL:	10.920.445-0 / 5678773
ENDEREÇO:	Av. Comércio nº 25, Vl. Maria José, Goiânia/GO (CEP: 74815-457)
E-MAIL / TELEFONE:	temporarioforza@gmail.com / (62) 9 9967-4771 WhatsApp
REPRESENTANTE LEGAL:	Leidimar Trigueiro, brasileira, casada, Empresária, CI/RG nº 4220416 SPTC-GO e CPF nº 009.099.071-45
INFORMAÇÕES BANCÁRIAS:	Banco: Bradesco, Agência: 240; Conta Corrente: 126391-9

Prezados Senhores,

Apresentamos e submetemos à apreciação de V. Sas nossa proposta de preços, a preços fixos, relativa ao fornecimento de **CAMINHÃO CAÇAMBA BASCULANTE (4X2)**.

ITEM 01:	
Especificação mínima exigida pelo termo de referência	Marca, modelo e características do produto ofertado
CAMINHÃO CAÇAMBA BASCULANTE 4X2. Demais informações em conformidade com o ANEXO VII. SAM 30.	

# FORZA

DISTRIBUIDORA



(Imagem ilustrativa. Ficha técnica em anexo)

## IVECO / TECTOR 150E21 (4X2)

Motor 206cv (150kW) @ 2.500rpm  
04 cilindros, Turbo Diesel, tração 4x2  
Transmissão com 6 marchas Sincronizadas  
PBT 15.400kg, CMT 27.000kg  
Capacidade de Carga Útil: 11.610  
Freio Motor tipo borboleta  
Ar Condicionado / Direção Hidráulica

ANO/MODELO: 2022/2023 ou superior, novo sem uso, zero quilômetro/zero hora de funcionamento;

Acessórios/Opcionais inclusos: Ar-condicionado; Vidros e Travas Elétricas; Rádio AM/FM/Mp3/USB + alto falantes; Banco do motorista com amortecimento pneumático através de joystick; Cabine com tratamento cataforético anticorrosão e aplicação de isolamento termoacústico e antiabrasivo;

Equipamento / Implemento: CAÇAMBA BASCULANTE COM CAPACIDADE DE 06 M³, fabricada em aço. A caçamba será fabricada conforme normas do CONTRAN, com demais especificações integralmente em conformidade com solicitado através do descritivo técnico (ANEXO VII);

**Garantia:** 15 (quinze) meses, sem limite de quilometragem ou horas de funcionamento. Assistência técnica no Estado do Paraná e em todo território nacional;

**Fabricante:** IVECO Group / On-Highway Brasil / BR. Procedência: Nacional.

Quantidade/Unidade: 02 (duas) unidades;

# FORZA

DISTRIBUIDORA

Valor unitário: R\$; 509.950,00 (*Quinhentos e nove mil novecentos e cinquenta reais*)

Valor total do item: R\$ 1.019.900,00. (*Um milhão e dezenove mil e novecentos reais*);

**O valor para fornecimento dos objetos acima é de:** R\$ 1.019.900,00

(*Um milhão e dezenove mil e novecentos reais*);

**O prazo de fornecimento** é de 180 (*cento e oitenta*) dias, contados a partir da data de assinatura do Contrato de Fornecimento.

**O prazo de validade da proposta de preços** é de 60 (*sessenta*) dias a partir da data limite estabelecida para o recebimento das propostas (envelopes n° 1 e n° 2) pelo Pregoeiro.

**O prazo de garantia do objeto** é de 15 (*quinze*) meses conforme características técnicas.

O signatário da presente, representante legalmente constituído da proponente, declara que, se vencedora do presente certame, **fornecerá, durante o período de garantia às suas expensas e após a garantia, por no mínimo 60 (sessenta) meses**, às expensas do CONTRATANTE, as alterações, substituições e reparos de toda e qualquer peça que apresente anomalia, vício ou defeito de fabricação, bem como, falhas ou imperfeições constatadas em suas características de operação, sob pena de aplicação da penalidade prevista no edital.

A Assistência Técnica será realizada conforme consta no edital.

Declaramos que, se vencedora do presente certame, **realizará a entrega técnica sem ônus adicional ao contratante e a instrução de quantos operadores forem indicados**, pelo período de horas que forem necessárias, em data a ser designada pelo contratante.

Declaramos ainda que nos submetemos e acatamos todas as cláusulas, exigências e condições do instrumento convocatório e seus respectivos anexos.

Atenciosamente:

Goiânia/GO, 25 de setembro de 2023

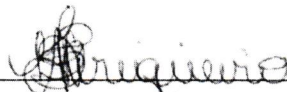

**FORZA DISTRIBUIDORA LTDA**

*Leidimar Trigueiro (Sócio administrador)*

RG: 4220416 SPTC-GO, CPF: 009.099.071-45



# PAM - 2023 - SECID

## CARACTERÍSTICAS TÉCNICAS DO EQUIPAMENTO - MODELO 07

EDITAL DE: **PREGÃO ELETRÔNICO nº 63/2.023**

PROponente: **FORZA DISTRIBUIDORA LTDA**

**Prefeitura Municipal de Porecatu - Pr**

LOTE Nº: **1**

NOME DO BEM: **CAMINHÃO CAÇAMBA BASCULANTE (4x2)**

Nº DE UNIDADES PROPOSTAS: **02 (DOIS)**

(1) DISCRIMINAÇÃO	(2) EXIGÊNCIAS MÍNIMAS DO MUNICÍPIO	(3) ESPECIFICAÇÕES DO EQUIPAMENTO PROPOSTO
<b>1. MARCA/MODELO</b>	<i>Indicar</i>	IVECO / TECTOR 150E21 (4x2)
<b>1.1. FABRICAÇÃO/MODELO</b>	2022/2023 (novo, zero km)	2022/2023 (NOVO, ZERO KM)
<b>2. CHASSI DE CAMINHÃO</b>		
<b>2.1. MOTOR</b>		
2.1.1. Marca/ Modelo	<i>Indicar</i>	FPT / NEF 4 ID / CICLO DIESEL / SCR
2.1.2. Potência (CV ou HP)	185 CV	206cv (150kW) 720Nm (73,4kgfm)
<b>2.2. TRANSMISSÃO</b>		
2.2.1. Tipo de Transmissão	Mecânica	MECÂNICA
2.2.2. Nº de marchas/velocidades à frente	6 (seis) marchas	06 MARCHAS A FRENTE + 01 À RÉ
2.2.3. Tração	4x2 sendo eixo traseiro com dupla redução	4X2 - EIXO TRASEIRO COM DUPLA REDUÇÃO
<b>2.3. CAPACIDADE, DIMENSÕES E PESO</b>		
2.3.1. Capacidade de carga sobre o chassi do veículo sem considerar o peso da Caçamba (kg)	<i>Indicar</i>	10.100 kg
2.3.2. Capacidade admissível sobre o eixo traseiro (kg)	9.000 kg	10.400 kg
2.3.3. Peso bruto total homologado (kg)	14.300 kg	15.400 kg
2.3.4. Distância entre eixos dianteiros e traseiros	Compatível para instalação da Caçamba Basculante	COMPATÍVEL PARA INSTALAÇÃO DE CAÇAMBA BASCULANTE
<b>2.4. EIXOS</b>		
2.4.1. Número de eixos	2 eixos, sendo o traseiro com dupla velocidade	2 EIXOS, SENDO O TRASEIRO COM DUPLA VELOCIDADE
<b>2.5. DIREÇÃO</b>		
2.5.1. Tipo de direção (hidráulica, elétrica ou eletro hidráulica)	Hidráulica	HIDRAULICA

00111

# PAM - 2023 - SECID

<b>2.6. CABINE</b>	
2.6.1. Tipo da cabine	Simples, avançada em chapa de aço
	SIMPLES, AVANÇADA FEITA EM AÇO

## CARACTERÍSTICAS TÉCNICAS DO EQUIPAMENTO - MODELO 07

EDITAL DE: **PREGÃO ELETRÔNICO nº 63/2.023**

PROponente: **FORZA DISTRIBUIDORA LTDA**

**Prefeitura Municipal de Porecatu - Pr**

NOME DO BEM: **CAMINHÃO CAÇAMBA BASCULANTE (4x2)**

Nº DE UNIDADES PROPOSTAS: **02 (DOIS)**

LOTE Nº: **1**

(1) DISCRIMINAÇÃO	(2) EXIGÊNCIAS MÍNIMAS DO MUNICÍPIO	(3) ESPECIFICAÇÕES DO EQUIPAMENTO PROPOSTO
<b>2.7. PNEUS</b>	Da linha de montagem, especificar medidas	ORIGINAL DE FABRICA: 275/80 R 22,5std
<b>2.8. ACESSÓRIOS E OPCIONAIS EXIGIDOS PARA CADA VEÍCULO</b>		
2.8.1. Aro e pneu socorro	Sim, da linha de montagem, especificar medidas	SIM, 275/80 R 22,5 série.
2.8.2. Espelhos externos com braços fixados à cabine	Sim	SIM
2.8.3. Macaco hidráulico tipo garrafa, compatível com o veículo, capacidade (t)	Sim	SIM
2.8.4. Kit de Ferramentas	Exigido por lei e normas do CONTRAN	SIM, CONFORME EXIGÊNCIA CONTRAN
2.8.5. Outros acessórios	Ar-condicionado, Rádio, USB, vidros e trava elétrica	AR CONDICIONADO, RÁDIO, USB, VIDROS E TRAVAS ELÉTRICA
2.8.6. Adesivo da Logomarca do Programa	Adesivo 35x20cm, 4 cores gerado em <a href="https://paranainterativo.pr.gov.br/placas/index.html">https://paranainterativo.pr.gov.br/placas/index.html</a>	SIM, ADESIVO CONFORME DISPOBILIZADO PELO MUNICÍPIO NO ENDERÇO ELETRÔNICO (HTTPS://PARANAINTERATIVO.PR.GOV.BR/PLACAS/INDEX.HTML)
<b>3. CAÇAMBA BASCULANTE</b>		
3.1. Capacidade (m³)	6,0 (seis) m³	06 (SEIS) M³
3.1.1. Tipo de acionamento da caçamba	Indicar	HIDRAULICO
3.2. Aço de constituição da caçamba e estrutura	SAE 1020 – ASTM A-36 OU SAC-350	SAE 1020
3.3. Comprimento útil (mm)	Indicar	3.000 MM
3.4. Largura máxima (mm)	Indicar	2.400 MM
3.5. Altura máxima (mm)	Indicar	850 MM

0120

3.6. Peso (kg)	Indicar	2.000 KG
3.7. Laterais, tampa traseira, parte frontal e fundo (espessura)	Chapa com espessura mínima de 6mm	CHAPA DE 6MM
3.8. Reforço externo da caçamba confeccionado em chapas de aço dobradas em perfil "U"	Sim	SIM, CONFECCIONADA COM REFORÇO EXTERNO EM PERFIL TIPO "U"

## CARACTERÍSTICAS TÉCNICAS DO EQUIPAMENTO - MODELO 07

EDITAL DE: **PREGÃO ELETRÔNICO nº 63/2.023**

PROPOSTANTE: **FORZA DISTRIBUIDORA LTDA**

**Prefeitura Municipal de Porecatu - Pr**

NOME DO BEM: **CAMINHÃO CAÇAMBA BASCULANTE (4x2)**

Nº DE UNIDADES PROPOSTAS: **02 (DOIS)**

LOTE N°: **1**

(1) DISCRIMINAÇÃO	(2) EXIGÊNCIAS MÍNIMAS DO MUNICÍPIO	(3) ESPECIFICAÇÕES DO EQUIPAMENTO PROPOSTO
3.9 Anteparos (para-barros) confeccionados em chapas de aço	Sim	SIM
3.10. Para-choque traseiro	Sim, conforme Resolução 152/03 CONTRAN	SIM, CONFORME RESOLUÇÃO 152/03 CONTRAN
3.11. Faixas refletivas	Sim, conforme Resolução 152/03 CONTRAN	SIM, CONFORME RESOLUÇÃO 152/03 CONTRAN
3.12. Proteção lateral	Sim, conforme Resolução 323/09 CONTRAN	SIM, CONFORME RESOLUÇÃO 323/09 CONTRAN
<b>4. GARANTIA</b>	12 meses da entrada em operação	15 MESES DA ENTRADA EM OPERAÇÃO
<b>5. TREINAMENTO DE MECÂNICOS E MOTORISTAS (duração)</b>	Entrega técnica realizada pelo fornecedor com emissão de certificado.	Sim, entrega técnica realizada pelo fornecedor com emissão de certificado.

**Obs.:** A proponente deverá preencher todos os espaços vazios da coluna 3 (três) com as especificações do equipamento proposto, obedecendo ao mesmo sistema de unidades e padrões adotados nas colunas 1 (um) e 2 (dois).

## FORZA DISTRIBUIDORA LTDA

Carimbo e assinatura legal

Nome responsável legal: **Leidimar Trigueiro**

Carteira de identidade - **4220416** nº e Órgão Emissor **SPTC - GO**

Goiânia/GO, 25 de Setembro de 2023.

000121

CENTRO DE ATENÇÃO AO CLIENTE  
0800 702 3443



Pedestre, use a faixa



## TECTOR 150E21 (4x2)

### DIMENSÕES (mm)

Distância entre-eixos	A	3.610	4.100	4.734	5.094
Comprimento total	B	6.272	7.436	8.395	9.000
Altura da cabine (teto baixo)*	D	3.019			
Altura da cabine (teto alto)*	D	ND			
Balanço traseiro	F	1.300	1.974	2.289	2.544
Ângulo de ataque dianteiro**	G	17°			
Ângulo de ataque traseiro**	H	11°			
Diâmetro de giro (entre paredes)		15.200	16.600	18.380	20.160
Diâmetro de giro (entre pneus)		13.540	14.920	16.660	18.400

### CAPACIDADES / PESOS (kg)

#### CAPACIDADE

Peso Bruto Total (PBT) – técnico / legal	15.400 / 15.000			
Capacidade eixo dianteiro – técnica / legal	5.000 / 5.000			
Capacidade eixo traseiro – técnica / legal	10.400 / 10.000			
Carga útil (cabine curta) – técnica***	10.500	10.360	10.300	10.210
Carga útil (cabine curta) – legal***	10.100	9.960	9.900	9.810
Capacidade Máxima de Tração (CMT)	27.000			

#### PESO EM ORDEM DE MARCHA (cabine curta)

Eixo dianteiro	3.013	3.100	3.130	3.199
Eixo traseiro	1.887	1.940	1.970	1.990
Total	4.900	5.040	5.100	5.189
Peso adicional para cabine leito – eixo dianteiro	NA	100		
Peso adicional para cabine leito – eixo traseiro	NA	50		

#### DESEMPENHO CÁLCULO TEÓRICO (c/ PBT 15,4 ton.)

Relação de eixo traseiro	4,10 / 5,72:1	
Capacidade de rampa (gradeability)	48%	
Partida em rampa (startability)	26%	
Velocidade máxima no plano (km/h)	120	

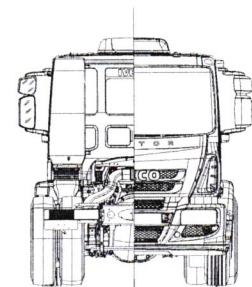
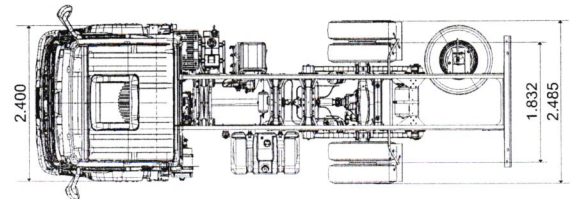
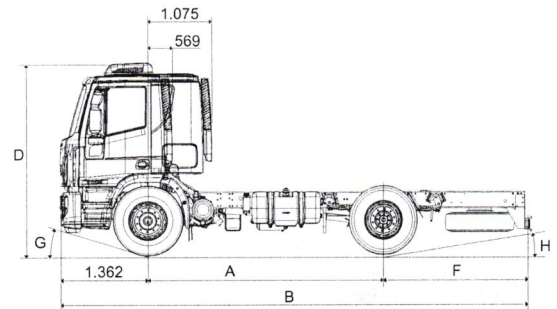

000122

\* Dimensões de referência em condições de ordem de marcha (curb wt).  
\*\* Dimensões de referência em condições de PBT técnico.  
\*\*\* As capacidades de carga útil devem ser ajustadas para a opção cabine leito.

CNI  
INDUSTRIAL CAPITAL

O Banco da IVECO

IVECO



## TECTOR 150E21 (4x2)

### MOTOR

Motor – marca / modelo / ciclo / emissões	FPT NEF 4 ID / ciclo diesel / SCR – Proconve P7 (Euro 5).
Alimentação	Turbo-intercooler, injeção eletrônica <i>Common Rail</i> .
Nº cilindros / cilindrada	4 cil. linha / 4.500cm <sup>3</sup> .
Potência máxima	206cv (150kW) @ 2.500rpm.
Torque máximo	720Nm (73,4kgfm) @ 1.350 – 2.100rpm.

### TRANSMISSÃO

Transmissão – marca / modelo	Eaton FS 5406 A.
Tipo / número de marchas	Manual sincronizada, 6 à frente + 1 à ré (+ eixo traseiro com dupla redução).
Relação de marchas	1° 9,01 3° 3,22 5° 1,36 7° - 2° 5,27 4° 2,04 6° 1,00 R 8,63
Embreamento – diâmetro do disco / tipo	362mm (14,3") / <i>Tipo Push</i> .
Tipo / acionamento	Monodisco a seco com acionamento hidráulico.

### EIXOS

Dianteiro – marca / modelo	Iveco / 5872 / I.
Tipo	Viga rígida de aço forjado seção "I".
Traseiro – marca / modelo	Meritor / MS 23 – 235.
Tipo / características	Portante, diferencial com dupla redução.
Relações de redução	4,10/5,72:1 série / 4,88/6,80:1 & 4,56/6,36 :1 opcionais.

### SUSPENSÕES

Dianteira	Mecânica com molas parabólicas + amortecedores hidráulicos telescópicos + barra estabilizadora.
Traseira	Mecânica com molas parabólicas duplo estágio + barra estabilizadora.

### CHASSIS

Tipo – construção / dimensões	Tipo escada, longarinas planas com perfil "C", unidas com travessas rebitadas / longarinas de 240 x 70 x 6mm.
Material	Aço laminado Fe E 490 / LNE 50.

### DIREÇÃO

Marca / modelo	ZF 8097 Servocom.
Tipo / assistência / redução	Hidráulica integral, com redução variável.

### FREIOS

Freio de serviço	Tipo S-cam com acionamento pneumático, tambores dianteiros e traseiros, ajustador automático das lonas ( <i>Automatic Slack Adjuster</i> ) / 4,495cm <sup>2</sup> área efetiva de frenagem / ABS com EBL ( <i>Electronic Brakeforce Limitation</i> ).
Freio de estacionamento	Tipo <i>Spring Brake</i> com atuação pneumática no eixo traseiro.
Freio motor	Freio de exaustão tipo válvula borboleta no escapamento / acionamento eletropneumático.

### RODAS E PNEUS

Rodas – material / dimensões	Aço 7,5" x 22,5" série.
Pneus	275/80 R 22,5 série.

### VOLUMES DE ABASTECIMENTO (litros)

Tanque de combustível / material	275L série / plástico.
Tanque de ureia	27L série.
Motor (cárter)	8,3L (9,3L com troca de filtro).
Transmissão	9,2L.

### SISTEMA ELÉTRICO

Baterias	2 x 12V x 100Ah.
Alternador	28V x 90A.

### CABINE

Tipo / construção / proteções	Tipo avançada ( <i>COE – Cab-Over-Engine</i> ), basculante com auxílio mecânico, estrutura em painéis de aço, tratamento cataforético anticorrosão e aplicação de isolamento termoacústico e antiabrasão.
-------------------------------	---

### ITENS DE SÉRIE

ABS c/ EBL.	Limitador de velocidade 120km/h.	Coluna de direção c/ regulagem de altura.
Cabine curta.	Banco do passageiros duplo.	Tacógrafo analógico.

### ITENS OPCIONAIS

Ar-condicionado.	Climatizador.	Banco do motorista c/ suspensão pneumática.	Cabine leito (longa) – não disponível para entre-eixos 3.690.
------------------	---------------	---	---

000123

**À PREFEITURA MUNICIPAL DE PORECATU/PR**

Rodovia BR 367, KM 92 – Cidade Nova.

**PREGÃO ELETRÔNICO nº 015/2023**

**PROCESSO nº 058/2023**

**DECLARAÇÃO DE GARANTIA E ASSISTÊNCIA TÉCNICA**

Em atendimento ao disposto no item 13, página nº 007 do referido instrumento convocatório, a empresa FORZA DISTRIBUIDORA LTDA, inscrita no CNPJ/MF sob o nº 46.135.499/0001-45, sediada na Avenida do Comércio nº 25, VI. Maria José, Goiânia/GO, por intermédio de seu sócio administrador/representante legal, Sra. Leidimar Trigueiro, portador da carteira de identidade RG nº 4220416 SPTC-GO e do CPF/MF nº 009.099.071-45, vem declara que ficará obrigada, caso se torne vencedora do certame, a garantir a qualidade do equipamento contra defeitos mecânicos, **pelo período mínimo de 15 (quinze) meses**, fornecendo os respectivos termos e/ou declaração dessa garantia. Ainda, caso haja previsão nas características técnicas do objeto, será oferecido treinamento para operação do equipamento.

**Durante o prazo de garantia – 15 (quinze) meses –**, caso não seja possível a solução do problema no próprio local onde se encontre o equipamento e havendo a necessidade de transporte para oficina própria da proponente, **fica sob responsabilidade da contratada todo ônus com transporte, locomoção, alimentação, hospedagem e outros que por ventura se fizerem necessários à perfeita solução do problema.**

**Após o período de garantia de 15 (quinze) meses, a proponente fica obrigada, às expensas do Município, por prazo não inferior a 60 (sessenta) meses,** disponibilizar oficina de manutenção e assistência Técnica no Estado do Paraná, bem como garantir a disponibilização, se necessário, de peças.

Goiânia/GO, 25 de Setembro de 2023

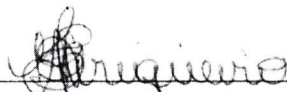

**FORZA DISTRIBUIDORA LTDA**

Leidimar Trigueiro (Sócio administrador)

RG: 4220416 SPTC-GO, CPF: 009.099.071-45

000124

## Pregão/Concorrência Eletrônica

987779.632023 .4044 .4190 .930847500



PREFEITURA DO MUNICÍPIO DE PORECATU

**Ata de Realização do Pregão Eletrônico**  
 Nº 00063/2023

Às 13:00 horas do dia 25 de setembro de 2023, reuniram-se o Pregoeiro Oficial deste Órgão e respectivos membros da Equipe de Apoio, designados pelo instrumento legal 231/2022 de 06/10/2022, em atendimento às disposições contidas na Lei Nº 10.520 de 17 de julho de 2002 e no Decreto Nº 10.024 de 20 de setembro de 2019, referente ao Processo Nº 109, para realizar os procedimentos relativos ao Pregão Nº 00063/2023. Modo de disputa: Aberto. Objeto: Aquisição de equipamento rodoviário tipo Caminhão Basculante.. O Pregoeiro abriu a Sessão Pública em atendimento às disposições contidas no edital, divulgando as propostas recebidas. Abriu-se em seguida a fase de lances para classificação dos licitantes relativamente aos lances ofertados.

**Item: 1****Descrição:** Caminhão

**Descrição Complementar:** Caminhão Tipo: Compactador De Lixo , Potência Motor: Mínima 185 CV, Motor: Diesel , Tipo Carroceria: Coletor Compactador De Resíduos Sólidos , Capacidade De Carga: Mínima 14.000 KG, Capacidade De Carga Útil: Mínima 9.000 KG, Capacidade Volumétrica: 10 M3, Características Adicionais: Comandos Hidráulicos Para Abertura, Descarga E Fec

**Tratamento Diferenciado:** -**Quantidade:** 2**Valor Máximo Aceitável:** R\$ 1.280.000,0000**Aplicabilidade Decreto 7174:** Não**Intervalo mínimo entre lances:** R\$ 0,01**Unidade de fornecimento:** Unidade**Situação:** Aceito e Habilitado com intenção de recurso**Aplicabilidade Margem de Preferência:** Não

**Aceito para:** FORZA DISTRIBUIDORA LTDA, pelo melhor lance de R\$ 1.020.000,0000 e com valor negociado a R\$ 1.019.900,0000 .

**Histórico****Item: 1 - Caminhão**

**Propostas** Participaram deste item as empresas abaixo relacionadas, com suas respectivas propostas.  
 (As propostas com \* na frente foram desclassificadas)

CNPJ/CPF	Fornecedor	ME/EPP Equiparada	Declaração ME/EPP	Quantidade	Valor Unit.	Valor Global	Data/Hora Registro
24.380.089/0001-27	VCA AUTOMOTORES LTDA <b>Marca:</b> iveco <b>Fabricante:</b> iveco <b>Modelo / Versão:</b> 15.210 <b>Descrição Detalhada do Objeto Ofertado:</b> CAMINHÃO 4X2, ZERO KM, ANO/MODELO: 2022/2023. POTÊNCIA DE 207 CV, PBT DE 15.000 KG. MARCA: IVECO-MODELO: TECTOR 15,210 REFERÊNCIA: - NACIONAL FABRICANTE: IVECO LATIN AMERICA LTDA. CAÇAMBA 6 M DEMAIS ESPECIFICAÇÕES CONFORME PLANILHA ANEXO 07 <b>Porte da empresa:</b> Demais (Diferente de ME/EPP)	Não	Não	2	R\$ 620.000,0000	R\$ 1.240.000,0000	25/09/2023 12:21:58
46.135.499/0001-45	FORZA DISTRIBUIDORA LTDA <b>Marca:</b> IVECO <b>Fabricante:</b> IVECO GROUP / ON-HIGHWAY BRASIL / BR. <b>Modelo / Versão:</b> TECTOR 150E21 (4X2) <b>Descrição Detalhada do Objeto Ofertado:</b> CAMINHÃO CAÇAMBA BASCULANTE 4X2, de acordo com demais especificações constantes do ANEXO 07 - CARACTERÍSTICAS TÉCNICAS. SAM:30. <b>Porte da empresa:</b> Demais (Diferente de ME/EPP)	Não	Não	2	R\$ 640.000,0000	R\$ 1.280.000,0000	18/09/2023 16:30:12
31.479.773/0001-26	BELISA COMERCIO E SERVICOS LTDA <b>Marca:</b> VOLVO <b>Fabricante:</b> VOLVO <b>Modelo / Versão:</b> VM 4X2 <b>Descrição Detalhada do Objeto Ofertado:</b> VOLVO VM 4X2 290CV COM CAÇAMBA BASCULANTE DE 6M³ <b>Porte da empresa:</b> ME/EPP	Sim	Sim	2	R\$ 640.000,0000	R\$ 1.280.000,0000	22/09/2023 15:00:31
23.008.729/0001-00	INGA CAMINHOES LTDA <b>Marca:</b> MERCEDE BENZ <b>Fabricante:</b> MERCEDES BENZ <b>Modelo / Versão:</b> 23/24 <b>Descrição Detalhada do Objeto Ofertado:</b> Caminhão Atego 1419/36, 185CV, transmissão mecânica, 6 marchas, 4x2 eixo dupla redução, PBT de 14.300kg, compatível com caçamba, Caçamba basculante de 6,0 (seis) m³ e demais especificações, conforme anexo 07 do edital. <b>Porte da empresa:</b> Demais (Diferente de ME/EPP)	Não	Não	2	R\$ 640.000,0000	R\$ 1.280.000,0000	23/09/2023 11:14:38
15.332.890/0001-06	RODA BRASIL COMERCIO	Não	Não	2	R\$ 640.000,0000	R\$ 1.280.000,0000	24/09/2023 21:44:54

000125

REPRESENTACOES  
E SERVICOS LTDA

**Marca:** TECTOR

**Fabricante:** IVECO

**Modelo / Versão:** 15-210 4X2 CAÇAMBA

**Descrição Detalhada do Objeto Ofertado:** ESPECIFICAÇÕES DO EQUIPAMENTO PROPOSTO PNEUS Da linha de montagem, especificar medida ACESSÓRIOS E OPCIONAIS EXIGIDOS PARA CADA VEÍCULO Aro e pneu socorro Sim, da linha de montagem, Espelhos externos com braços fixados à cabine Macaco hidráulico tipo garrafa, compatível com o veículo, capacidade Kit de Ferramentas Exigido por lei e normas do CONTRAN Outros acessórios Ar-condicionado, Rádio, USB, vidros e trava elétrica Adesivo da Logomarca do Programa Adesivo 35x20cm, 4 cores gerado em CAÇAMBA BASCULANTE Capacidade (m³) 6,0 (seis) m3 Tipo de acionamento da caçamba Indicar Aço de constituição da caçamba e estrutura SAE 1020 - ASTM A-36 OU SAC-350 Laterais, tampa traseira, parte frontal e fundo (espessura) Chapa com espessura mínima de 6mm Reforço externo da caçamba confeccionado em chapas de aço dobradas em perfil "U" CARACTERÍSTICAS TÉCNICAS DO PROPONENTE: EXIGÊNCIAS MÍNIMAS DO MUNICÍPIO (3) ESPECIFICAÇÕES DO EQUIPAMENTO PROPOSTO Anteparos (para-barros) confeccionados em chapas de aço Para-choque traseira, conforme Resolução 152/03 CONTRAN Faixas refletivas, conforme Resolução 152/03 CONTRAN Proteção lateral, conforme Resolução 323/09 CONTRAN GARANTIA 12 meses da entrada em operação TREINAMENTO DE MECÂNICOS E MOTORISTAS (duração) Entrega técnica realizada pelo fornecedor com emissão de certificado.

**Porte da empresa:** Demais (Diferente de ME/EPP)

34.677.410/0001-93	DELTA LONDRINA MAQUINAS INDUSTRIAIS LTDA	Não	Não	2	R\$ 640.000,0000	R\$ 1.280.000,0000	25/09/2023 08:59:56
--------------------	--	-----	-----	---	------------------	--------------------	------------------------

**Marca:** IVECO

**Fabricante:** IVECO

**Modelo / Versão:** TECTOR 170E21

**Descrição Detalhada do Objeto Ofertado:** CAMINHÃO BASCULANTE CONFORME CARACTERÍSTICAS TÉCNICAS DO EQUIPAMENTO - MODELO 07 EM ANEXO

**Porte da empresa:** Demais (Diferente de ME/EPP)

28.515.824/0001-13	ARTHA EMPREENDEIMENTOS COMERCIO E LOCACOES LTDA	Sim	Sim	2	R\$ 700.000,0000	R\$ 1.400.000,0000	25/09/2023 12:30:11
--------------------	--	-----	-----	---	------------------	--------------------	------------------------

**Marca:** TECTOR

**Fabricante:** IVECO

**Modelo / Versão:** 15-210 4X2 DIESEL 0KM

**Descrição Detalhada do Objeto Ofertado:** IVECO TECTOR 15-210 DIESEL 0KM DESCRITIVO CONFORME MODELO 07 DO EDITAL. CAMINHÃO CAÇAMBA BASCULANTE (4x2) 6,0 (seis) m³

**Porte da empresa:** ME/EPP

34.263.393/0001-48	DELTA COMERCIAL E SERVICOS LTDA	Sim	Sim	2	R\$ 800.000,0000	R\$ 1.600.000,0000	25/09/2023 09:00:18
--------------------	------------------------------------	-----	-----	---	------------------	--------------------	------------------------

**Marca:** Iveco

**Fabricante:** Iveco

**Modelo / Versão:** 150e21

**Descrição Detalhada do Objeto Ofertado:** CAMINHÃO CAÇAMBA BASCULANTE 4X2.

**Porte da empresa:** ME/EPP

**Lances** (Obs: lances com \* na frente indicam que foram excluídos)

Valor do Lance	CNPJ/CPF	Data/Hora Registro
R\$ 1.600.000,0000	34.263.393/0001-48	25/09/2023 13:00:01:157
R\$ 1.400.000,0000	28.515.824/0001-13	25/09/2023 13:00:01:157
R\$ 1.280.000,0000	23.008.729/0001-00	25/09/2023 13:00:01:157
R\$ 1.280.000,0000	15.332.890/0001-06	25/09/2023 13:00:01:157
R\$ 1.280.000,0000	34.677.410/0001-93	25/09/2023 13:00:01:157
R\$ 1.280.000,0000	46.135.499/0001-45	25/09/2023 13:00:01:157
R\$ 1.280.000,0000	31.479.773/0001-26	25/09/2023 13:00:01:157
R\$ 1.240.000,0000	24.380.089/0001-27	25/09/2023 13:00:01:157
R\$ 1.200.000,0000	24.380.089/0001-27	25/09/2023 13:11:31:907
R\$ 1.240.000,0000	23.008.729/0001-00	25/09/2023 13:12:14:430
R\$ 1.245.000,0000	34.677.410/0001-93	25/09/2023 13:13:11:500
R\$ 1.150.000,0000	24.380.089/0001-27	25/09/2023 13:14:33:343
R\$ 1.140.000,0000	28.515.824/0001-13	25/09/2023 13:15:25:707
R\$ 1.100.000,0000	24.380.089/0001-27	25/09/2023 13:16:34:073
R\$ 1.099.000,0000	28.515.824/0001-13	25/09/2023 13:17:55:813
R\$ 1.090.000,0000	46.135.499/0001-45	25/09/2023 13:17:58:127
R\$ 1.199.000,0000	34.677.410/0001-93	25/09/2023 13:18:20:820
R\$ 1.087.000,0000	28.515.824/0001-13	25/09/2023 13:18:35:330
R\$ 1.198.000,0000	23.008.729/0001-00	25/09/2023 13:18:38:143
R\$ 1.089.000,0000	34.677.410/0001-93	25/09/2023 13:18:49:203
R\$ 1.050.000,0000	24.380.089/0001-27	25/09/2023 13:19:03:127
R\$ 1.150.000,0000	23.008.729/0001-00	25/09/2023 13:19:06:860
R\$ 1.085.000,0000	34.677.410/0001-93	25/09/2023 13:19:09:837
R\$ 1.130.000,0000	15.332.890/0001-06	25/09/2023 13:19:10:906
R\$ 1.040.000,0000	34.677.410/0001-93	25/09/2023 13:19:27:257
R\$ 1.100.000,0000	23.008.729/0001-00	25/09/2023 13:19:29:893
R\$ 1.080.000,0000	15.332.890/0001-06	25/09/2023 13:19:34:130
R\$ 1.030.000,0000	24.380.089/0001-27	25/09/2023 13:19:54:670

000126

R\$ 1.025.000,0000	24.380.089/0001-27	25/09/2023 13:20:37:487
R\$ 1.024.900,0000	46.135.499/0001-45	25/09/2023 13:21:48:257
R\$ 1.022.000,0000	24.380.089/0001-27	25/09/2023 13:22:10:120
R\$ 1.020.000,0000	46.135.499/0001-45	25/09/2023 13:24:00:917

**Não existem lances de desempate ME/EPP para o item****Eventos do Item**

Evento	Data	Observações
Encerramento análise de propostas	25/09/2023 13:00:27	Item com análise de propostas finalizada.
Abertura	25/09/2023 13:10:02	Item aberto para lances.
Encerramento etapa aberta	25/09/2023 13:26:01	Item com etapa aberta encerrada.
Encerramento	25/09/2023 13:26:01	Item encerrado para lances.
Abertura do prazo - Convocação anexo	25/09/2023 13:42:49	Convocado para envio de anexo o fornecedor FORZA DISTRIBUIDORA LTDA, CNPJ/CPF: 46.135.499/0001-45.
Encerramento do prazo - Convocação anexo	25/09/2023 13:45:55	Encerrado o prazo de Convocação de Anexo pelo fornecedor FORZA DISTRIBUIDORA LTDA, CNPJ/CPF: 46.135.499/0001-45.
Aceite de proposta	25/09/2023 13:48:36	Aceite individual da proposta. Fornecedor: FORZA DISTRIBUIDORA LTDA, CNPJ/CPF: 46.135.499/0001-45, pelo melhor lance de R\$ 1.020.000,0000 e com valor negociado a R\$ 1.019.900,0000. Motivo: Valor final ofertado pela empresa após negociação com o pregoeiro via chat.
Habilitação de fornecedor	25/09/2023 13:48:46	Habilitação em grupo de propostas. Fornecedor: FORZA DISTRIBUIDORA LTDA - CNPJ/CPF: 46.135.499/0001-45
Registro de intenção de recurso	25/09/2023 13:54:31	Registro de Intenção de Recurso. Fornecedor: DELTA LONDRINA MAQUINAS INDUSTRIAIS LTDA CNPJ/CPF: 34677410000193. Motivo: EU OFERECEI O LANCE DE 1.040.000,00 conforme printe da tela em anexo que confirma o encerramento do processo sagrando nossa empresa como vencedora, como que empresa FORZA deu o lan
Recusa de intenção de recurso	25/09/2023 14:27:05	Intenção de recurso rejeitada. Fornecedor: DELTA LONDRINA MAQUINAS INDUSTRIAIS LTDA, CNPJ/CPF: 34677410000193. Motivo: Em relação aos lances a empresa registrada no sistema foi a FORZA DISTRIBUIDORA LTDA.

**Intenções de Recurso para o Item**

CNPJ/CPF	Data/Hora do Recurso	Data/Hora Admissibilidade	Situação
34.677.410/0001-93	25/09/2023 13:54	25/09/2023 14:27	Recusado
<b>Motivo Intenção:</b> EU OFERECEI O LANCE DE 1.040.000,00 conforme printe da tela em anexo que confirma o encerramento do processo sagrando nossa empresa como vencedora, como que empresa FORZA deu o lance de 1020.000,00 se o processo é na modalidade de disputa ABERTA ?			
<b>Motivo Aceite ou Recusa:</b> Em relação aos lances a empresa registrada no sistema foi a FORZA DISTRIBUIDORA LTDA.			

**Troca de Mensagens**

	Data	Mensagem
Sistema	25/09/2023 13:00:01	A sessão pública está aberta. Nesta compra haverá um período para a realização da análise de propostas e após este período os itens serão disponibilizados para o início dos lances. Até 20 itens poderão estar em disputa simultaneamente e o período de abertura para disputa será entre 08:00 e 18:00. Mantenham-se conectados.
Sistema	25/09/2023 13:10:01	Etapa de análise de propostas encerrada. A abertura de itens para disputa será iniciada. Mantenham-se conectados.
Sistema	25/09/2023 13:10:02	O item 1 foi aberto. Solicitamos o envio de lances.
Sistema	25/09/2023 13:26:01	O item 1 está encerrado.
Sistema	25/09/2023 13:26:21	A etapa de julgamento de propostas foi iniciada. Acompanhe essa etapa na funcionalidade "Acompanhar Julgamento / Habilitação / Admissibilidade".
Pregoeiro	25/09/2023 13:26:57	SENHORES LICITANTES: Boa tarde. Estamos iniciando nosso certame licitatório referente ao Pregão Eletrônico nº. 63/2023. Em nome do (Prefeito Municipal), gostaria de agradecer a todos pela participação. Iniciaremos a fase de julgamento e aceitabilidade das propostas conforme instrumento convocatório.
Pregoeiro	25/09/2023 13:27:05	SENHORES LICITANTES: Lembro a todos que o critério de julgamento das propostas será o "menor preço por Item".
Pregoeiro	25/09/2023 13:27:13	SENHORES LICITANTES: Lembro a todos que o licitante que NÃO mantiver sua proposta e/ou lance será sancionado na forma constante do Edital que rege este certame.
Pregoeiro	25/09/2023 13:38:11	SENHORES LICITANTES: A consulta ao SICAF da empresa FORZA DISTRIBUIDORA LTDA, CNPJ 46.135.499/0001-45 foi realizada, comprovando a regularidade da empresa em questão. Assim, declaro essa empresa vencedora do presente pregão (Caminhão Caçamba), com a proposta comercial no valor de R\$ 1.020.000,00 ( hum milhão e vinte mil reais).
Pregoeiro	25/09/2023 13:39:03	Para FORZA DISTRIBUIDORA LTDA - Caro fornecedor, a Prefeitura Municipal de Porecatu sempre busca os melhores valores de mercado possível, podemos ter um melhor valor ?

000127

46.135.499/0001-45	25/09/2023 13:40:54	Boa tarde Srº Pregoeiro, considerando o aviso de reajuste de preços previsto para o mês de OUTUBRO/2023, infelizmente não consigo aplicar grande desconto, em contrapartida consigo reduzir valor para R\$ 1.019.900,00
Pregoeiro	25/09/2023 13:42:41	Para FORZA DISTRIBUIDORA LTDA - Maravilha agradecemos o seu rapido atendimento e desconto ofertado, solicitarei a proposta reajustada, encaminhe nela o novo valor ofertado, desde já agradeço novamente.
Sistema	25/09/2023 13:42:49	Senhor fornecedor FORZA DISTRIBUIDORA LTDA, CNPJ/CPF: 46.135.499/0001-45, solicito o envio do anexo referente ao ítem 1.
Sistema	25/09/2023 13:45:55	Senhor Pregoeiro, o fornecedor FORZA DISTRIBUIDORA LTDA, CNPJ/CPF: 46.135.499/0001-45, enviou o anexo para o ítem 1.
46.135.499/0001-45	25/09/2023 13:47:40	Perfeitamente Srº Pregoeiro, enviado a proposta reajustada ao ultimo lance ofertado conforme solicitado.
Sistema	25/09/2023 13:48:48	Srs. Fornecedores, está aberto o prazo para registro de intenção de recursos para os itens/grupos na situação de 'aceito e habilitado' ou 'cancelado no julgamento'.
Pregoeiro	25/09/2023 13:49:09	Foi informado o prazo final para registro de intenção de recursos: 25/09/2023 às 14:20:00.

**Eventos da Licitação**

Evento	Data/Hora	Observações
Alteração equipe	25/09/2023 09:06:19	
Abertura da sessão pública	25/09/2023 13:00:01	Abertura da sessão pública
Encerramento da análise de propostas	25/09/2023 13:10:01	Etapa de análise de propostas encerrada.
Julgamento de propostas	25/09/2023 13:26:21	Início da etapa de julgamento de propostas
Abertura do prazo	25/09/2023 13:48:48	Abertura de prazo para intenção de recurso
Fechamento do prazo	25/09/2023 13:49:09	Fechamento de prazo para registro de intenção de recurso: 25/09/2023 às 14:20:00.

Após encerramento da Sessão Pública, os licitantes melhores classificados foram declarados vencedores dos respectivos itens. Foi divulgado o resultado da Sessão Pública e foi concedido o prazo recursal conforme preconiza o artigo 45, do Decreto Nº 10.024 de 20 de setembro de 2019. Nada mais havendo a declarar, foi encerrada a sessão às 14:27 horas do dia 25 de setembro de 2023, cuja ata foi lavrada e assinada pelo Pregoeiro e Equipe de Apoio.

  
ADRIAN FABLÍCIO GONCALVES  
**Pregoeiro Oficial**

EDUARDO DIAS NORONHA  
**Equipe de Apoio**

 Imprimir o  
**Relatório**

[Voltar](#)



000128

**Resultado por Fornecedor**

PREFEITURA DO MUNICÍPIO DE PORECATU

**Pregão** Nº 00063/2023 - (Decreto Nº 10.024/2019)**RESULTADO POR FORNECEDOR****46.135.499/0001-45** - FORZA DISTRIBUIDORA LTDA

Item	Descrição	Unidade de Fornecimento	Quantidade	Critério de Valor (*)	Valor Unitário	Valor Global
1	<u>Caminhão</u>	Unidade	2	R\$ 1.280.000,0000	R\$ 509.950,0000	R\$ 1.019.900,0000

**Marca:** IVECO**Fabricante:** IVECO GROUP / ON-HIGHWAY BRASIL / BR.**Modelo / Versão:** TECTOR 150E21 (4X2)**Descrição Detalhada do Objeto Ofertado:** CAMINHÃO CAÇAMBA BASCULANTE 4X2, de acordo com demais especificações constantes do ANEXO 07 - CARACTERÍSTICAS TÉCNICAS. SAM:30.**Total do Fornecedor: R\$ 1.019.900,0000****Valor Global da Ata: R\$ 1.019.900,0000**

(\*) É necessário detalhar o item para saber qual o critério de valor que é utilizado: Estimado ou Referência ou Máximo Aceitável.

Imprimir o  
**Relatório**[Voltar](#)

000129



PREFEITURA DO MUNICÍPIO DE PORECATU  
Estado do Paraná

MUNICÍPIO PORECATU

RELATÓRIO

REF: EDITAL DE PREGÃO ELETRÔNICO Nº 63/2023

OBJETO: Aquisição de caminhão caçamba basculante 4x2

01. ABERTURA: 25/09/2023, 13:00 horas e local: [www.comprasgovernamentais.gov.br](http://www.comprasgovernamentais.gov.br).

02. PUBLICIDADE: O aviso de licitação foi publicado:

- Diário Oficial (Municipal se houver) nome do Jornal Diário Oficial dos Municípios do Paraná no dia 12/09/2023, Edição 2855;
- Jornal (de Grande Circulação local) nome do Jornal \_\_\_\_\_ no dia \_\_\_\_; E facultativamente
- Meios Eletrônicos \_\_\_\_ no dia \_\_\_\_\_, E conforme o vulto da licitação
- Jornal de Grande Circulação Diário Oficial do Parná – Comércio, Indústria e Serviços no dia 12/09/2023, Edição 11491;

A íntegra do edital foi disponibilizada no portal [portaltransparencia.porecatu.pr.gov.br/transparência/licitações](http://portaltransparencia.porecatu.pr.gov.br/transparência/licitações) a partir de 12/09/2023.

A data da sessão foi designada para 25/09/2023 portanto, cumpriu-se o disposto na legislação vigente.

05. PARTICIPANTE(S) DO CERTAME

Nº	EMPRESA(S)	CRENCIAMENTO(S)
01	VCA AUTOMOTORES LTDA	VCA AUTOMOTORES LTDA
02	FORZA DISTRIBUIDORA LTDA	FORZA DISTRIBUIDORA LTDA
03	BELISA COMERCIO E SERVIÇOS LTDA	BELISA COMERCIO E SERVIÇOS LTDA
04	INGA CAMINHOS LTDA	INGA CAMINHOS LTDA
05	RODA BRASIL COMERCIO REPRESENTAÇÕES	RODA BRASIL COMERCIO REPRESENTAÇÕES E SERVIÇOS LTDA

000130





PREFEITURA DO MUNICÍPIO DE PORECATU  
Estado do Paraná

Nº	EMPRESA(S)	CREDENCIAMENTO(S)
	SERVIÇOS LTDA	
06	DELTA LONDRINA MAQUINAS INDUSTRIAIS LTDA	DELTA LONDRINA MAQUINAS INDUSTRIAIS LTDA
07	ARTHA EMPREENDIMENTOS COMERCIO E LOCACOES LTDA	ARTHA EMPREENDIMENTOS COMERCIO E LOCACOES LTDA
08	DELTA COMERCIAL E SERVICOS LTDA	DELTA COMERCIAL E SERVICOS LTDA

**06. PROPOSTA DE PREÇOS, JULGAMENTO E CLASSIFICAÇÃO**

As propostas de preços aceitas e lances finais foram:

CLASSIFICADA(S)	LOTE(S) Nº	EMPRESA(S)	VALOR(ES) PROPOSTO(S) RS	LANCE FINAL RS
1ª Colocada	1	FORZA DISTRIBUIDORA LTDA	RS1.280.000,00	RS1.020.000,00
2ª Colocada	1	VCA AUTOMOTORES LTDA	RS1.240.000,00	RS1.022.000,00
3ª Colocada	1	DELTA LONDRINA MAQUINAS	RS1.280.000,00	RS1.040.000,00
4ª Colocada	1	RODA BRASIL COMERCIO REPRESENTACOES E SERVICOS LTDA	RS1.280.000,00	RS1.080.000,00
5ª Colocada	1	ARTHA EMPREENDIMENTOS COMERCIO E LOCACOES LTDA	RS1.400.000,00	RS1.087.000,00
6ª Colocada	1	INGA CAMINHOES LTDA	RS1.280.000,00	RS1.100.000,00
7ª Colocada	1	BELISA COMERCIO E SERVICOS LTDA	RS1.280.000,00	RS1.280.000,00
8ª Colocada	1	DELTA COMERCIAL E SERVICOS	RS1.600.000,00	RS1.600.000,00

Os lances apresentados constam em Ata

Encerrada a etapa competitiva e ordenada a classificação, o(a) pregoeiro(a) procedeu a análise do documentos de Habilitação da proponente que apresentou a melhor proposta, para verificação do atendimento das condições previstas no instrumento convocatório.

**07. HABILITAÇÃO**

000134



PREFEITURA DO MUNICÍPIO DE PORECATU  
Estado do Paraná

**Proponente Habilitado:**

LOTE(S) Nº	EMPRESA	VALOR PROPOSTO R\$	LANCE FINAL R\$	HABILITADO
1	FORZA DISTRIBUIDORA LTDA	RS1.280.000,00	RS1.020.000,00 lance e final. RS1.019.900,00 – valor negociado.	SIM

A decisão foi comunicada em 25/09/2023 às empresas através de própria ata sistêmica.

Devidamente apurado e aceito os documentos de Habilitação, o(a) Pregoeiro(a) declarou o proponente, vencedor do certame.

a própria sessão o proponente DELTA LONDRINA MAQUINAS INDUSTRIAIS LTDA manifestou a intenção de recorrer.

Onde na própria sessão o pregoeiro responsável pela condução entendeu a não suficiência para recursos.

**08. JULGAMENTO DO(S) RECURSO(S) (se houver)**

**Breve relato dos recursos**

**MOTIVO DA INTENÇÃO:** eu ofereci o lance de 1.040.000,00 conforme print em tela em anexo que confirma o encerramento do processo sagrando nossa empresa como vencedora, como que a empresa FORZA deu o lance de 1020.000,00 se o processo é na modalidade de disputa aberta?

**Resumo da Decisão do(a) Pregoeiro(a) ou Autoridade superior.**

**PREGOEIRO:** Em relação aos lances a empresa registrada no sistema foi a FORZA DISTRIBUIDORA LTDA.

Uma vez analisadas as razões recursais e suas respectivas impugnações o Pregoeiro comunicou ao(s) interessado(s) o resultado final do julgamento do(s) recurso(s).

LOTE(S) Nº	EMPRESA	VALOR PROPOSTO R\$	VALOR FINAL R\$
1	FORZA DISTRIBUIDORA LTDA	RS1.280.000,00	RS1.020.000,00 lance final. RS1.019.900,00 – valor negociado.

**09. CONSIDERAÇÕES FINAIS**

000134



PREFEITURA DO MUNICÍPIO DE PORECATU  
Estado do Paraná

Em face do exposto nos itens anteriores deste relatório e no contido nas demais peças constituintes do processo licitatório, o Pregoeiro emite a seguir seu parecer final.

- Que a contratação do(s) objeto(s) constante(s) do(s) lote(s) adiante descrito(s), objeto do Pregão nº 63/2023, sejam adjudicadas, com base no edital, na legislação pertinente e nas decisões constantes deste relatório.

Lote nº 01 (Aquisição de caminhão caçamba basculante 4x2)  
proponente: FORZA DISTRIBUIDORA LTDA CNPJ: 46.135.499/0001-45  
valor global: R\$ 1.019.900,00 (hum milhão e dezenove mil e novecentos reais)  
prazo de fornecimento: 180 (cento e oitenta) dias

Porecatu, 25 de setembro de 2023 .

Pregoeiro(a): Adrian Fablicio Gonçalves

Membros da equipe de apoio: Eduardo Dias Noronha

A decisão foi comunicada às empresas através de própria ata sistêmica no dia 25/09/2023.

000130



PREFEITURA DO MUNICÍPIO DE PORECATU  
Estado do Paraná

DECLARAÇÃO

Declaramos, pelo presente instrumento, que decorrido o prazo legal após habilitação do Pregão nº 63/2023 e, depois de concluído todo o processo licitatório, inexistem recursos ou impugnações, tanto administrativas quanto judiciais, bem como pendência de qualquer espécie referente ao processo licitatório.

Declaramos, ainda, no que não houveram modificações prevalecendo o modelo aprovado pelo PARANACIDADE.

Por ser a mais pura expressão da verdade, firmamos a presente.

Porecatu, 25 de setembro de 2023.

Adrian Fablicio Gonçalves  
(Pregoeiro)

00013+



PREFEITURA DO MUNICÍPIO DE PORECATU  
Estado do Paraná

**DECLARAÇÃO**

Declaramos, pelo presente instrumento, que decorrido o prazo legal, após habilitação, do Pregão nº 63/2023 e, após concluído todo o processo licitatório, inexistem recursos ou impugnações, tanto administrativas quanto judiciais, bem como pendência de qualquer espécie referente ao processo licitatório.

Declaramos, ainda, que não houve modificações, prevalecendo o modelo aprovado pelo PARANACIDADE.

Por ser a mais pura expressão da verdade, firmamos a presente.

Porecatu, 25 de setembro de 2.023.

Adrian Fablicio Gonçalves  
*Pregoeiro*

000135

**AUTORIZAÇÃO PARA HOMOLOGAÇÃO**

**TRANSFERÊNCIAS VOLUNTÁRIAS**

---

**Município :** Porecatu  
**Modalidade :** Pregão **Nr. :** 0063/2023  
**Objeto :** Lote 1 - Aquisição de Equipamentos Rodoviários sendo 02 (dois) CAMINHÕES CAÇAMBA  
BASCULANTE 4x2, novo, zero Km, potência mínima de 185 CV e caçamba basculante com  
capacidade de 6,0 m³.  
**Lote(s) :** 1==> R\$ 1.019.900,00

---

Tem a presente por objetivo autorizar essa Municipalidade a dar continuidade aos atos administrativos como :

- \* Homologação do(s) Lote(s) do Processo Licitatório
- \* Assinatura do Contrato com o(s) Fornecedor(es) vencedor(es) :

Lote 1 - FORZA DISTRIBUIDORA LTDA

A presente Autorização decorre do fato de que, após criteriosa análise do processo licitatório por parte da Assessoria Jurídica / PARANACIDADE, concluiu-se que todas as etapas exigidas pela legislação aplicável foram cumpridas de forma satisfatória.

Alertamos a necessidade da observância do contido na Lei Complementar nº 101, de 4 de maio de 2000 ( Lei de Responsabilidade Fiscal ), para a efetivação dos atos ora autorizados.

O(s) Lote(s) tem a seguinte composição financeira:  
Lote 01 - Valor Total: R\$1.019.900,00; Recursos não reembolsáveis provenientes da SECID: R\$900.000,00;  
Contrapartida Municipal: R\$119.900,00;

Obs.: Não haverá transferência voluntária e repasse de recursos financiados do Estado ao Município em período eleitoral, a exceção de repasses já transferidos antes deste período.

Curitiba , 26/09/2023

---

**Carlos Massa Ratinho Jr**  
Governador do Estado do Paraná



---

**Eduardo Dimentel Slaviero**  
Secretário de Estado das Cidades

---

**Associação :** AMEPAR  
**Escritório Regional :** Regional de Londrina  
**Contratos de empréstimo :**  
**SAM Projeto Nr :** 30

000130



DE : PROCURADORIA JURÍDICA

PARA : COMISSÃO DE LICITAÇÃO

Processo Licitatório nº. 109/2023 – Pregão eletrônico nº. 63/2023

PARECER JURÍDICO FINAL

Submete-se a apreciação o presente processo, tendo em vista a deflagração de certame licitatório, na modalidade Pregão eletrônico, cujo objeto foi aquisição de Caminhão caçamba basculante, conforme especificações do termo de Referência – Anexo I do Edital.

Primeiramente cumpre destacar que ao concluir pela homologação do certame, esse parecer restringir-se-á tão somente ao plano da legalidade, cabendo à autoridade competente deliberar acerca da conveniência da licitação.

O Processo Licitatório em epígrafe está fundamentado na Lei nº. 10.520 de 17 de julho de 2002, c/c os artigos 37, XXI e 175, “caput”, da Constituição Federal e Lei Complementar nº. 101 de 04 de maio de 2000 – Lei de Responsabilidade Fiscal – as quais dispõem sobre o ato administrativo no tocante às compras e serviços.

Há dotações orçamentárias assegurando o pagamento das obrigações decorrentes da compra a ser realizada, obedecendo-se, assim, também ao disposto no artigo 14 da Lei de Licitações.

Assentiu a autoridade máxima do Poder Executivo Municipal acerca da deflagração do procedimento licitatório.

No processo foi especificado o objeto a ser contratado, com suas características técnicas, de modo preciso e claro, sendo vedadas especificações excessivas, irrelevantes ou desnecessárias que limitem a competição, verifico que neste aspecto o procedimento não merece nenhuma ressalva.

Consoante artigo 3º, III, da Lei 10.520/02 – Lei do Pregão – deverá constar nos autos o orçamento, elaborado pelo órgão ou entidade promotora da licitação, de maneira a que o Pregoeiro tenha uma idéia do comportamento do mercado, não permitindo preços excessivos.



Verifica-se nos autos que a pesquisa de preços de mercado junto as empresas do ramo do objeto a ser licitado, com a devida identificação do servidor responsável pela cotação.

Ficou estabelecido no edital o MENOR PREÇO POR ITEM como critério de julgamento, atendendo o que dispõe o art. 45 da Lei 8.666/93.

A convocação dos interessados se deu por meio de aviso tempestivamente publicado no Diário Oficial dos Municípios, Diário oficial do Estado além do Mural de Licitações Municipais, do qual constou o objeto da licitação, bem como a indicação do local, dia e horários determinados para sessão pública.

Assim, abstendo-se, obviamente, da apreciação dos aspectos inerentes à conveniência e oportunidade, conclui-se que o presente certame está formalmente perfeito e consubstanciado nos fundamentos legais exigidos, conforme determina a Legislação aplicável ao Direito Público.

Para pagamento dos produtos contratados a Tesouraria deverá observar, entre outros requisitos, a regularidade fiscal, verificando as certidões negativas de praxe.

S.M.J, É o nosso parecer.

Porecatu, 10 de outubro de 2023 de 2023.

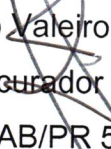
  
Lielto Valeiro Padovan  
Procurador Jurídico  
OAB/PR 57.286





---

TERMO DE HOMOLOGAÇÃO

Fábio Luiz Andrade, Prefeito do Município de Porecatu, Estado do Paraná, no uso das atribuições que lhe são conferidas por Lei:

RESOLVE:

**HOMOLOGAR** o pregão eletrônico nº 63/2023, que foi devidamente apreciado pelo Procurador Jurídico através do parecer datado de 10 de outubro de 2023, visando à Aquisição de veículo tipo caminhão caçamba basculante, conforme especificações do termo de Referência – Anexo I do Edital.

Porecatu, 10 de outubro de 2023.

Fábio Luiz Andrade  
Prefeito Municipal

000139



---

**TERMO DE ADJUDICAÇÃO**

Adrian Fablicio Gonçalves, Pregoeiro, nomeado pela Portaria nº 231/2022 da Prefeitura do Município de Porecatu, Estado do Paraná, de acordo com as atribuições que lhe são conferidas pela Lei nº 8.666/93.

RESOLVE:

**ADJUDICAR** o pregão eletrônico nº 63/2023, que foi devidamente apreciado pela Procuradoria Jurídica, através de parecer final datado de 10 de outubro de 2023, no valor de R\$ 1.019.900,00 (um milhão dezanove mil e novecentos reais), referente ao item (01) em favor da empresa FORZA DISTRIBUIDORA LTDA CNPJ nº 46.135.499/0001-45, sediada à Avenida do Comércio, nº 25, VI. Maria José, no município de Goiânia-GO, CEP 74.815-457. O pagamento será efetuado nos dias 12 (doze) dos meses subsequentes à entrega do objeto e emissão das Notas Fiscais com a dotação orçamentária:

**Secretaria de Serviços Públicos:**

**Órgão:** 07 Secretaria de Urbanismo, Obras e Viação

**Unidade:** 03 Divisão do Serviço Rodoviário

**Dotação:** 267820160.1.004.4490.52.00.00 Equipamentos e Material Permanente

**Principal:** 2005 e 2006

**Desdobrada:** 2007 e 2008

**Reserva:** 176 e 177

Porecatu, 10 de outubro de 2023.

Adrian Fablicio Gonçalves

Pregoeiro – Portaria nº 231/2022

000140

O PREFEITO MUNICIPAL DE PONTAL DO PARANÁ - RUDISNEY GIMENES FILHO, no uso de suas atribuições legais e em conformidade com o **Memorando nº 15.182/2023**

**DECRETA:**

**Art. 1º-** Fica nomeado o senhor ANTONIO CARLOS CRUZ, brasileiro (a), portador (a) do **RG nº.464651-6 -SP e CPF nº. 190.427.368-87**, como segundo atendente do Convênio PAV, na ausência do atual designado.

**Art. 2º-** Este decreto entra em vigor a partir desta data, revogando as disposições em contrário.

**Art. 3º-** Publique-se.

Palácio Prefeito Rudisney Gimenes, 10 de outubro de 2023.

**Publicado por:**  
Danielli Mendes do Nascimento Alves  
**Código Identificador:**768F2142

**ESTADO DO PARANÁ**  
**PREFEITURA MUNICIPAL DE PORECATU**

**LICITAÇÃO**  
**EXTRATO DE ADJUDICAÇÃO E HOMOLOGAÇÃO**  
**PREGÃO ELETRÔNICO 63/2023**

**EXTRATO DE HOMOLOGAÇÃO**

Procedimento Licitatório 109/2023  
Pregão Eletrônico nº 63/2023  
Objeto: Aquisição de veículo tipo caminhão caçamba basculante.

Porecatu, 10 de outubro de 2023.

**FÁBIO LUIZ ANDRADE**  
Prefeito Municipal

**EXTRATO DE ADJUDICAÇÃO**

**Procedimento Licitatório** 109/2023  
**Pregão Eletrônico** nº 63/2023  
**Objeto:** Aquisição de veículo tipo caminhão caçamba basculante.  
**Contratada:** FORZA DISTRIBUIDORA LTDA CNPJ nº 46.135.499/0001-45  
**Valor:** R\$ 1.019.900,00 (um milhão dezanove mil e novecentos reais), referente ao item (01)

**Dotação Orçamentária:**  
**Secretaria de Serviços Públicos:**  
**Órgão:** 07 Secretaria de Urbanismo, Obras e Viação  
**Unidade:** 03 Divisão do Serviço Rodoviário  
**Dotação:** 267820160.1.004.4490.52.00.00 Equipamentos e Material Permanente  
**Principal:** 2005 e 2006  
**Desdobrada:** 2007 e 2008  
**Reserva:** 176 e 177

Porecatu, 10 de outubro de 2023.

**ADRIAN FABLÍCIO GONÇALVES**  
Pregoeiro – Portaria nº 231/2022

**Publicado por:**  
Adrian Fablício Goncalves  
**Código Identificador:**4B899974

**LICITAÇÃO**  
**EXTRATO DE ADJUDICAÇÃO E HOMOLOGAÇÃO**  
**PREGÃO PRESENCIAL 68/2023**

**EXTRATO DE HOMOLOGAÇÃO**

Procedimento Licitatório 116/2023  
Pregão Presencial nº 68/2023

Objeto: Contratação de empresa para realização de exames laboratoriais, análises clínicas e químicas para a Secretaria de Saúde.

Porecatu, 10 de outubro de 2023.

**FÁBIO LUIZ ANDRADE**  
Prefeito Municipal

**EXTRATO DE ADJUDICAÇÃO**  
**Procedimento Licitatório** 116/2023  
**Pregão Presencial** nº 68/2023

**Objeto:** Contratação de empresa para realização de exames laboratoriais, análises clínicas e químicas para a Secretaria de Saúde.  
**Contratada:** BIO LAB DE PORECATU LTDA CNPJ nº 10.591.710/0001-97  
**Valor:** R\$ 182.046,75 (cento e oitenta e dois mil quarenta e seis reais e setenta e cinco centavos)  
**Dotação Orçamentária:**  
Secretaria de Saúde:  
11.01.103020200.2.052.3390.39.00.00-1255

Porecatu, 10 de outubro de 2023.

**ADRIAN FABLÍCIO GONÇALVES**  
Pregoeiro – Portaria nº 231/2022

**Publicado por:**  
Adrian Fablício Goncalves  
**Código Identificador:**3320142E

**LICITAÇÃO**  
**EXTRATO DE ADJUDICAÇÃO E HOMOLOGAÇÃO**  
**PREGÃO PRESENCIAL 69/2023**

**EXTRATO DE HOMOLOGAÇÃO**

Procedimento Licitatório 117/2023  
Pregão Presencial nº 69/2023  
Objeto: Contratação de Empresa para prestação de serviços de manutenção de podas em vias públicas (conforme demanda de logradouros públicos) a poda e retirada de árvores (poda, supressão) no município de Porecatu, incluindo mão de obra operacional, veículo, equipamentos e ferramentas, para atender as necessidades da Secretaria de Urbanismo, Obras, Viação e Meio Ambiente.

Porecatu, 10 de outubro de 2023.

**FÁBIO LUIZ ANDRADE**  
Prefeito Municipal

**EXTRATO DE ADJUDICAÇÃO**  
**Procedimento Licitatório** 117/2023  
**Pregão Presencial** nº 69/2023

**Objeto:** Contratação de Empresa para prestação de serviços de manutenção de podas em vias públicas (conforme demanda de logradouros públicos) a poda e retirada de árvores (poda, supressão) no município de Porecatu, incluindo mão de obra operacional, veículo, equipamentos e ferramentas, para atender as necessidades da Secretaria de Urbanismo, Obras, Viação e Meio Ambiente.  
**Contratada:** 50.109.871 PEDRO HENRIQUE ALVES DE SOUSA CNPJ nº 50.109.871/0001-16  
**Valor:** R\$ 74.500,00 (setenta e quatro mil e quinhentos reais), referente aos itens (1 e 2)

**Dotação Orçamentária:**  
**Secretaria de Serviços Públicos:**  
13.04.154520220.2.064.3390.39.00.00

Porecatu, 10 de outubro de 2023.

**ADRIAN FABLÍCIO GONÇALVES**  
Pregoeiro – Portaria nº 231/2022

**Publicado por:**  
Adrian Fablício Goncalves  
**Código Identificador:**E6F93619

00014

## CONTRATO DE FORNECIMENTO

### CONTRATO Nº 96/2023

CONTRATO DE FORNECIMENTO DE BENS QUE ENTRE SI CELEBRAM O MUNICÍPIO DE PORECATU E A EMPRESA FORZA DISTRIBUIDORA LTDA NA FORMA ABAIXO:

O MUNICÍPIO DE PORECATU, situado na Rua Barão do Rio Branco, 344, na cidade de Porecatu/PR, CNPJ 80.542.764/0001-48, a seguir denominado **CONTRATANTE**, neste ato representado por seu(a) Prefeito(a) Senhor(a) Fábio Luiz Andrade, portador(a) da cédula de identidade R.G. nº 6.605.256-7 SSP/PR, CPF nº 004.411.199-13, e a empresa FORZA DISTRIBUIDORA LTDA, CNPJ 46.135.499/0001-45, localizada na Av. do Comercio, Nº 25, VI Maria José, Goiania-GO, a seguir denominada **CONTRATADA**, representada por Leidimar Fernandes Alves da Silva Trigueiro, portador(a) da cédula de identidade R.G. Nº 4220416 SPTC-GO, CPF nº 009.099.071-45, residente na Rua Itacoatiara, Nº S/N, Jardim Itaiara, Jussara-GO, firmam o presente contrato nos termos da Lei Federal nº 8.666/93 e alterações posteriores, pela proposta da contratada datada de 25/09/2023, e nas condições que estipulam a seguir:

### CLÁUSULA PRIMEIRA - DO OBJETO DO CONTRATO

O objeto do presente contrato é o fornecimento do seguinte equipamento: Veículo tipo Caminhão Caçamba Basculante - lote nº 1 . Juntamente com o objeto deverá ser fornecido catálogo de peças de reposição, enumeradas e ordenadas com seus códigos de fabricante (impresso ou meio magnético). Também deverão ser apresentados manuais completos de operação e manutenção detalhados.

#### Parágrafo Único

A CONTRATADA se declara em condições de entregar o objeto em estrita observância com o indicado nas Características Técnicas e na documentação levada a efeito pelo Pregão Eletrônico nº 63/2023, que é parte integrante deste contrato.

### CLÁUSULA SEGUNDA - DO VALOR

O valor global para o fornecimento do objeto deste contrato é de R\$ 1.019.900,00 (um milhão dezenove mil e novecentos reais), daqui por diante denominado “VALOR CONTRATUAL”.

### CLÁUSULA TERCEIRA- DOS RECURSOS

As despesas com o fornecimento do objeto deste contrato correrão à conta dos recursos advindos da dotação orçamentária 07.03.267820160.1.004.4490.52.00.00.

### CLÁUSULA QUARTA – DA FORMA DE PAGAMENTO

O pagamento será efetuado em moeda brasileira corrente, até 05 (cinco) dias úteis, após a recepção

Assinado de forma digital por  
FORZA DISTRIBUIDORA  
LTDA:46135499000145  
Dados: 2023.10.11 10:48:13  
-03'00'

FABIO LUIZ Assinado de forma  
ANDRADE: digital por FABIO  
LUIZ  
ANDRADE:00441119  
913  
004411199  
Dados: 2023.10.11  
10:04:21 -03'00'

1

00014~

do recurso financeiro pelo Município e apresentação correta da nota fiscal/fatura do equipamento fornecido e documentos pertinentes. O faturamento deverá ser protocolado, em 01 (uma) via, no protocolo geral na sede do Município e deverá ser apresentado, conforme segue, de modo a padronizar condições e forma de apresentação:

- a) nota fiscal/fatura com discriminação resumida do equipamento fornecido, número da licitação, número do contrato, não apresentar rasura e/ou entrelinhas e esteja certificada pelo técnico responsável pelo recebimento;
- b) termo de recebimento provisório.

### **Parágrafo Único**

O faturamento deverá ser efetuado em nome do Município de Porecatu/PR– CNPJ nº 80.542.764/0001-48.

### **CLÁUSULA QUINTA - DO PRAZO DE FORNECIMENTO E DA PRORROGAÇÃO**

O prazo de fornecimento é de 180(cento e oitenta) dias, contados da assinatura deste contrato.

### **Parágrafo Primeiro**

Somente será admitida alteração do prazo de **fornecimento**, com anuência expressa do **PARANACIDADE**, nos casos previstos em lei, especialmente quando:

- a) houver alteração de quantidades, obedecidos os limites fixados neste contrato, por atos do CONTRATANTE;
- b) por atos do CONTRATANTE que interfiram no prazo de fornecimento;
- c) atos de terceiros que interfiram no prazo de fornecimento ou outros devidamente justificados e aceitos pelo CONTRATANTE;
- d) por motivos de força maior ou caso fortuito, entre outros, desde que tenham influência direta sobre o fornecimento do objeto contratado.

### **Parágrafo Segundo**

Enquanto perdurarem os motivos de força maior ou suspensão do contrato, devidamente justificadas e formalizadas, cessam os deveres e responsabilidades de ambas as partes em relação ao contrato.

### **Parágrafo Terceiro**

Ficando a CONTRATADA temporariamente impossibilitada, total ou parcialmente, de cumprir seus deveres e responsabilidades relativos ao fornecimento, deverá esta comunicar e justificar o fato por escrito para que o CONTRATANTE tome as providências cabíveis.

### **Parágrafo Quarto**

Enquanto perdurar o impedimento, o CONTRATANTE se reserva o direito de rescindir o presente contrato e contratar o fornecimento do equipamento com outro fornecedor, desde que respeitadas as condições desta licitação, não cabendo direito à CONTRATADA de formular qualquer reivindicação, pleito ou reclamação.

### **CLÁUSULA SEXTA - DO PRAZO DE VIGÊNCIA**

O presente contrato terá vigência de 365 (trezentos e sessenta e cinco) dias, contados a partir de sua

000143

assinatura.

## CLÁUSULA SÉTIMA - DAS OBRIGAÇÕES DA CONTRATADA

São obrigações da CONTRATADA:

- a) assegurar o fornecimento do objeto, cumprindo fielmente a forma disposta no Edital e demais documentos pertinentes;
- b) cumprir com os encargos trabalhistas, previdenciários, social e tributário de sua responsabilidade, incidentes sobre o objeto deste contrato;
- c) fornecer os respectivos termos ou declaração de garantia;
- d) garantir a qualidade do equipamento contra defeitos mecânicos, pelo período mínimo de 12 (doze) meses, e oferecer treinamento(s) para operação do sistema (se necessário);
- e) durante o prazo de garantia de 12 (doze) meses, caso não seja possível a solução do problema no próprio local onde se encontre o equipamento e havendo a necessidade de transporte para oficina própria da proponente, fica sob responsabilidade da Contratada todo ônus com transporte, locomoção, alimentação, hospedagem e outros que por ventura se fizerem necessários à perfeita solução do problema;
- f) após o período de garantia de 12 (doze) meses, a Contratada fica obrigada, às expensas do Contratante, por prazo não inferior a 60 (sessenta) meses, disponibilizar Oficina de Manutenção e Assistência Técnica no Estado do Paraná, bem como garantir a disponibilização, se necessário, de peças;
- g) assegurar durante o período da garantia de 12 (doze) meses, às suas expensas, e após a garantia, pelo prazo mínimo 60 (sessenta) meses, às expensas do Contratante, as alterações, substituições e reparos de toda e qualquer peça que apresente anomalia, vício ou defeito de fabricação, bem como, falhas ou imperfeições constatadas em suas características de operação, sob pena de aplicação da penalidade prevista no edital;
- h) manter as condições de habilitação;
- i) entregar o(s) equipamento(s) com a logo do programa, disponibilizado no link <https://paranainterativo.pr.gov.br/placas>

## CLÁUSULA OITAVA - DOS BENS NÃO PREVISTOS

Por determinação do CONTRATANTE a CONTRATADA fica obrigada a aceitar, nas mesmas condições contratuais, os acréscimos ou supressões que se fizerem necessárias em até 25% (vinte e cinco por cento) do preço inicial atualizado do contrato, com anuência expressa do PARANACIDADE.

## CLÁUSULA NONA – DO RECEBIMENTO DOS BENS

O equipamento entregue será recebido provisoriamente pelo(s) técnico(s), a ser(em) designado(s) para tanto, o qual verificará:

- a) o atendimento das especificações contidas nas **CARACTERÍSTICAS TÉCNICAS, exigidas e apresentadas pela CONTRATADA;**
- b) a consistência e a exatidão da Nota Fiscal/fatura, apresentada em duas vias.

### Parágrafo Único

O equipamento só será recebido definitivamente depois de certificado pelo(s) técnico(s), a ser(em) designado(s) para tanto, através de vistoria e termo de recebimento definitivo, observadas as especificações contidas nas **CARACTERÍSTICAS TÉCNICAS.**

## CLÁUSULA DÉCIMA - DA CESSÃO DO CONTRATO

A CONTRATADA não poderá ceder o presente contrato a nenhuma pessoa, física ou jurídica.

## CLÁUSULA DÉCIMA PRIMEIRA - ANTICORRUPÇÃO

As partes declaram conhecer as normas de prevenção à corrupção previstas na legislação brasileira, dentre elas, a Lei de Improbidade Administrativa (Lei nº 8.429/1992), a Lei nº 12.846/2013 e seus regulamentos, se comprometem que para a execução deste contrato, nenhuma das partes poderá oferecer, dar ou se comprometer a dar a quem quer que seja, ou aceitar ou se comprometer a aceitar de quem quer que seja, tanto por conta própria quanto por intermédio de outrem, qualquer pagamento, doação, compensação, vantagens financeiras ou benefícios indevidos de qualquer espécie, de modo fraudulento que constituam prática ilegal ou de corrupção, bem como de manipular ou fraudar o equilíbrio econômico financeiro do presente contrato, seja de forma direta ou indireta quanto ao objeto deste contrato, devendo garantir, ainda que seus prepostos, administradores e colaboradores ajam da mesma forma.

## CLÁUSULA DÉCIMA SEGUNDA – DAS PENALIDADES

À CONTRATADA serão aplicadas penalidades/multas pelo CONTRATANTE a serem apuradas na forma a saber:

- a) multa de 5% (cinco por cento) do valor contratual nos casos de mora, exigível juntamente com o cumprimento das obrigações. A multa incidirá a cada novo período de 30 (trinta) dias de atraso em relação à data prevista para o fornecimento;
- b) multa de 10% (dez por cento) do valor contratual quando por ação, omissão ou negligência a CONTRATADA infringir qualquer das demais obrigações contratuais;
- c) suspensão do direito de participar em licitações/contratos junto ao CONTRATANTE, pelo prazo de até 05 (cinco) anos quando, por culpa da CONTRATADA, deixar de entregar o objeto contratado, apresentar documentação falsa, ensejar o retardamento do fornecimento do objeto, fraudar a entrega, comportar-se de modo inidôneo, fizer declaração falsa ou cometer fraude fiscal, ocorrer a rescisão administrativa;
- d) declaração de inidoneidade por prazo a ser estabelecido pelo CONTRATANTE, em conformidade com a gravidade da infração cometida pela CONTRATADA, observando-se o disposto no Art. 78 da Lei Federal nº 8.666/93.

## CLÁUSULA DÉCIMA TERCEIRA - DA APLICAÇÃO DAS PENALIDADES

Quando forem verificadas situações que ensejarem a aplicação das penalidades, previstas na cláusula anterior, o CONTRATANTE dará início ao procedimento administrativo cabível, para apuração dos fatos e respectivas sanções se necessárias, mediante prévia notificação ao contratado dos atos a serem realizados.

### Parágrafo Único

A autoridade competente poderá, quando for o caso, aplicar ou dispensar penalidades.

## CLÁUSULA DÉCIMA QUARTA - DA RESCISÃO

O CONTRATANTE se reserva ao direito de rescindir o contrato, independentemente de interpelação judicial, sem direito de indenização de qualquer espécie à CONTRATADA, nos seguintes casos:

000145

- a) quando a CONTRATADA transferir no todo ou em parte o contrato;
- b) quando houver inadimplência de cláusulas ou condições contratuais por parte da CONTRATADA;
- c) quando houver desobediência à determinação do CONTRATANTE;
- d) quando a CONTRATADA falir;
- e) quando a CONTRATADA ficar impedida de fornecer o objeto do presente contrato.

### **Parágrafo Único**

Para apuração das situações acima descritas o CONTRATANTE instaurará o procedimento administrativo cabível, com prévia notificação ao contratado de todos os atos a serem realizados. A rescisão do contrato, quando motivada por qualquer dos itens acima relacionados, implicará a apuração de perdas e danos, sem prejuízo da aplicação das demais providências legais cabíveis.

### **CLÁUSULA DÉCIMA QUINTA - DA DOCUMENTAÇÃO CONTRATUAL**

Integram e completam o presente contrato para todos os fins de direito, obrigando as partes em todos os seus termos, o instrumento convocatório, a proposta da CONTRATADA, anexos e pareceres que instruem o processo.

### **CLÁUSULA DÉCIMA SEXTA - DAS ALTERAÇÕES**

Será incorporada a este contrato, mediante TERMOS ADITIVOS, qualquer modificação que venha a ser necessária durante a sua vigência.

### **Parágrafo único**

As alterações contratuais devem ser precedidas de anuência expressa do PARANACIDADE, salvo as que tratem da prorrogação, tão somente, do prazo de vigência contratual.

### **CLÁUSULA DÉCIMA SÉTIMA – DO RECEBIMENTO E DA GESTÃO DO CONTRATO**

O responsável pelo recebimento do objeto deste contrato, é o (a) Sr (a) Ailton Picolo, designado pela Portaria nº 014/2021.

O gestor do contrato é o (a) Sr(a) Marcos Rodrigues.designado pela Portaria nº 007/2021.

### **CLÁUSULA DÉCIMA OITAVA - DOS CASOS OMISSOS**

Os casos omissos serão dirimidos de comum acordo entre as partes, com base na legislação em vigor.

### **CLÁUSULA DÉCIMA NONA - DAS CONDIÇÕES GERAIS**

Caberá exclusivamente à CONTRATADA a responsabilidade pelo pagamento das despesas incorridas com viagens, hospedagem, transportes e refeições, decorrente do objeto deste contrato.

### **CLÁUSULA VIGÉSIMA - DO FORO**

As partes contratuais ficam obrigadas a responder pelo cumprimento deste termo, perante o Foro da Comarca de Porecatu, Estado do Paraná, não obstante qualquer mudança de domicílio da CONTRATADA que, em razão disso, é obrigada a manter um representante com plenos poderes para

FABIO LUIZ Assinado de forma digital por FABIO LUIZ ANDRADE:0044111991  
ANDRADE:0 3  
0441119913 Dados: 2023.10.11 10:10:09 -03'00'



receber notificação, citação inicial e outras medidas em direito permitidas.

### CLÁUSULA VIGÉSIMA PRIMEIRA – CONHECIMENTO DAS PARTES

Ao firmar este instrumento, declara a CONTRATADA ter plena ciência de seu conteúdo, bem como dos demais documentos vinculados ao presente contrato.

Justas e contratadas, firmam as partes este instrumento, em 2 (duas) vias em igual teor, com as testemunhas presentes ao ato, a fim de que produza seus efeitos legais.

Porecatu, 11 de outubro de 2023.

FABIO LUIZ  
ANDRADE:0  
0441119913

Assinado de forma digital por FABIO LUIZ ANDRADE:00441119913  
Dados: 2023.10.11 10:10:09 -03'00'

Fábio Luiz Andrade

CONTRATANTE

Testemunhas:

RG nº

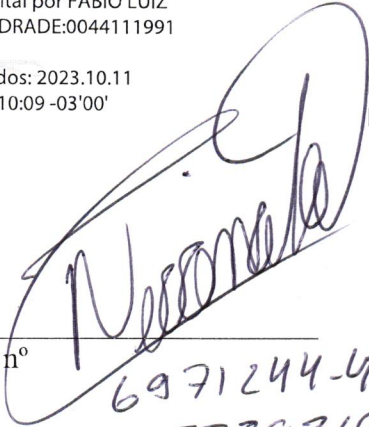
  
6971244-4  
005328369-44

FORZA DISTRIBUIDORA  
LTDA:46135499000145

Assinado de forma digital por FORZA DISTRIBUIDORA LTDA:46135499000145  
Dados: 2023.10.11 10:52:00 -03'00'

FORZA DISTRIBUIDORA LTDA  
CONTRATADA

RG nº

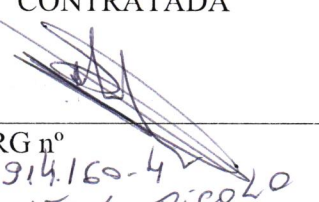
  
3.914.160-4  
AILTON PICOLO

000147

**OBJETO: Aquisição de botões de rosa, refrigerante e maçãs para Secretaria de Educação.**

**Valor: R\$ 24.553,00 (vinte e quatro mil quinhentos e cinquenta e três reais)**

**Dotação Orçamentária:**  
08.02.123610170.2.031.3390.30.00.00 e  
08.02.123610170.2.031.3390.30.00.00

**Download do edital:**  
<http://portaltransparencia.porecatu.pr.gov.br/transparencia/licitacoes>  
**Telefone para contato:** (0XX43) 3623-2232  
**E-mail:** [licitaporecatu@gmail.com](mailto:licitaporecatu@gmail.com) ou [pmprecursos@gmail.com](mailto:pmprecursos@gmail.com)

**FÁBIO LUIZ ANDRADE**  
Prefeito

**Publicado por:**  
Adrian Fablício Gonçalves  
**Código Identificador:**C1D881E5

**LICITAÇÃO**  
**EXTRATO DO CONTRATO 96/2023**

**EXTRATO DE CONTRATO**

**Contrato nº 96/2023**  
**Pregão Eletrônico nº 63/2023**  
**Objeto:** Aquisição de Veículo tipo Caminhão caçamba basculante.  
**Contratada:** FORZA DISTRIBUIDORALTD A CNPJ 46.135.499/0001-45  
**Valor:** R\$ 1.019.900,00 (um milhão dezanove mil e novecentos reais)  
**Dotação orçamentária:**  
**Órgão:** 07 Secretaria de Urbanismo, Obras e viação  
**Unidade:** 03 Divisão do Serviço Rodoviário  
**Dotação:** 267820160.1.004.4490.52.00.00 Equipamentos e Material Permanente

**Data de Assinatura:** 11/10/2023.  
**Vigência:** 365 (trezentos e sessenta e cinco) dias.

**Publicado por:**  
Adrian Fablício Gonçalves  
**Código Identificador:**4D154C1A

**ESTADO DO PARANÁ**  
**PREFEITURA MUNICIPAL DE PORTO AMAZONAS**

**DEPARTAMENTO DE ADMINISTRAÇÃO**  
**EXTRATO CONTRATUAL PSS 01/2023 - WAGNER BAHR**  
**ESPOSITO DA ROCHA**

**DIVISÃO DE RECURSOS HUMANOS**  
**EXTRATO DE CONTRATO PRAZO DETERMINADO Nº**  
**14/2023**  
**PSS EDITAL 001/2023**

A Divisão de Recursos Humanos torna público o extrato do Processo Seletivo Simplificado – PSS, para fins de contratação de pessoal por tempo determinado, na forma da Lei Municipal Nº 1.133/2021 de 21 de janeiro de 2021 e demais instrumentos legais, mediante as condições estabelecidas no Edital Nº 01/2023 – PSS.  
**Contratante:** Município de Porto Amazonas  
**Cargo:** FARMACEUTICO  
**Vigência do Contrato:** prazo determinado  
**Data início e término:** 16/10/2023 a 15/10/2024  
**Carga Horária:** 40 horas semanais  
**Contratado:** WAGNER BAHR ESPOSITO DA ROCHA

Porto Amazonas, 11 de outubro de 2023.

**Publicado por:**  
Rosângela Fátima de Paula Orchanheski  
**Código Identificador:**F893AFC5

**DEPARTAMENTO DE ADMINISTRAÇÃO**  
**EXTRATO CONTRATUAL PSS 01/2023 - THALIA**  
**APARECIDA DOS SANTOS**

**DIVISÃO DE RECURSOS HUMANOS**  
**EXTRATO DE CONTRATO PRAZO DETERMINADO Nº**  
**15/2023**  
**PSS EDITAL 001/2023**

A Divisão de Recursos Humanos torna público o extrato do Processo Seletivo Simplificado – PSS, para fins de contratação de pessoal por tempo determinado, na forma da Lei Municipal Nº 1.133/2021 de 21 de janeiro de 2021 e demais instrumentos legais, mediante as condições estabelecidas no Edital Nº 01/2023 – PSS.

**Contratante:** Município de Porto Amazonas  
**Cargo:** Gari  
**Vigência do Contrato:** prazo determinado  
**Data início e término:** 16/10/2023 a 15/10/2024  
**Carga Horária:** 40 horas semanais  
**Contratado:** THALIA APARECIDA DOS SANTOS

Porto Amazonas, 11 de outubro de 2023.

**Publicado por:**  
Rosângela Fátima de Paula Orchanheski  
**Código Identificador:**C1F09562

**DEPARTAMENTO DE ADMINISTRAÇÃO**  
**EXTRATO CONTRATUAL PSS 01/2023 - DYESSICA**  
**CHARLYNE MORAIS DRUCIAK**

**DIVISÃO DE RECURSOS HUMANOS**  
**EXTRATO DE CONTRATO PRAZO DETERMINADO Nº**  
**16/2023**  
**PSS EDITAL 001/2023**

A Divisão de Recursos Humanos torna público o extrato do Processo Seletivo Simplificado – PSS, para fins de contratação de pessoal por tempo determinado, na forma da Lei Municipal Nº 1.133/2021 de 21 de janeiro de 2021 e demais instrumentos legais, mediante as condições estabelecidas no Edital Nº 01/2023 – PSS.

**Contratante:** Município de Porto Amazonas  
**Cargo:** Gari  
**Vigência do Contrato:** prazo determinado  
**Data início e término:** 16/10/2023 a 15/10/2024  
**Carga Horária:** 40 horas semanais  
**Contratado:** DYESSICA CHARLYNE MORAIS DRUCIAK

Porto Amazonas, 11 de outubro de 2023.

**Publicado por:**  
Rosângela Fátima de Paula Orchanheski  
**Código Identificador:**830AEA4C

**DEPARTAMENTO DE ADMINISTRAÇÃO**  
**LISTA DE DESISTENTES E DESCLASSIFICADOS - PSS**  
**01/2023**

**PROCESSO SELETIVO SIMPLIFICADO 01/2023**  
**LISTA DE DESISTENTES E DESCLASSIFICADOS**

O Município de Porto Amazonas-PR, através da Comissão Organizadora de Processo Seletivo, nomeada pelo Decreto nº 090, de 19 de maio de, com base na Lei Municipal nº 1.133/2021, e Edital nº 01/2023 – PSS, nos termos dos itens 17 e 18 do Edital 01/2023 de Processo Seletivo Simplificado devidamente **HOMOLOGADO** através do Edital de divulgação da CLASSIFICAÇÃO FINAL após recursos, publicado no Diário Oficial dos Municípios do Paraná no dia 22/09/2023, edição 2863, disponível em: <http://diariomunicipal.com.br> e no site do Município de Porto Amazonas, <http://www.portoamazonas.pr.gov.br>.

**CONSIDERANDO** ainda, atender à necessidade temporária da Administração Pública Municipal, e obedecer rigorosamente a ordem de classificação.